



BaltGaz

NEVA

КАТАЛОГ ЗАПАСНЫХ ЧАСТЕЙ • 2018

для водонагревателей



BaltGaz

 **NEVA**

Забота о своих покупателях – главная задача торговых марок **BALTGAZ** и **NEVA**. Это единственные на территории РФ производители бытового газового оборудования, изготавливающие запасные части и комплектующие к своей продукции.

Надежность, высокое качество и стабильная работа газовых проточных водонагревателей **BALTGAZ** и **NEVA** подтверждаются расширенной **гарантией 5 лет**. Вся продукция **BALTGAZ** и **NEVA** проходит испытания на герметичность, располагает соответствующими сертификатами, комплектуется необходимыми документами.

Приобрести бытовое газовое оборудование **BALTGAZ** и **NEVA**, а также запчасти к нему можно в официальном **Интернет-магазине baltgaz.ru**. Заказ продукции онлайн очень удобен для покупателей – на странице товара можно ознакомиться со всей технической документацией, осуществить выбор по интересующим параметрам, посмотреть видеообзоры и купить котел или водонагреватель в любое удобное время – интернет-магазин работает 24 часа 7 дней в неделю.

Вся продукция **BALTGAZ** и **NEVA** доступна для заказа **на сайте baltgaz.ru** физическим и юридическим лицам.

СОДЕРЖАНИЕ

Обращение к сервисным службам.....	4
Запасные части для BALTGAZ Comfort 11.....	5
Запасные части для BALTGAZ Comfort 13/15/17.....	12
Запасные части для NEVA 4506/4508/4510	19
Запасные части для NEVA 4510 Glass.....	28
Запасные части для NEVA 4510 P/ 4511P/ 4513 P.....	34
Запасные части для NEVA 4510 M.....	42
Запасные части для NEVA 4511.....	49
Запасные части для NEVA 4513 M	55
Запасные части для NEVA 11.....	62
Запасные части для NEVA 5514	69
Приложение №1. Классификация и состав водогазовых узлов BALTGAZ.....	75
Приложение №2. Запасные части для старых ВПГ.....	78

ОБРАЩЕНИЕ К СЕРВИСНЫМ СЛУЖБАМ

Уважаемые коллеги!

BALTGAZ и NEVA являются лидерами российского рынка по производству бытового газового оборудования – котлов, водонагревателей, труб дымоудаления и комплектующих к ним.

Важные преимущества работы с нами:

- **Доступность и оперативность поставок** за счет полностью российского производства продукции. Развитая сеть дилеров и дистрибьютеров в России, странах СНГ и ближнего зарубежья.

- **Постоянное наличие запасных частей.** Компания уделяет особое внимание ремонтпригодности выпускаемой продукции, а российское производство обеспечивает стабильное наличие запасных частей. Вы можете приобрести их у официальных дилеров и дистрибьютеров.

- **Обучение.** Завод ежемесячно проводит обучение для сервисных, монтажных, торговых и проектных организаций на всей территории РФ и СНГ по продукции торговых марок **BaltGaz и NEVA**. По окончании обучения и успешно пройденного тестирования слушателям выдается сертификат соответствующего образца. Запись на обучение ведется через наших дистрибьютеров.

- **Информационная поддержка.** Службы Единой Технической поддержки работает по телефону 8-800-555-40-35 — специалисты компании дадут рекомендации по подбору оборудования, проконсультируют по вопросам установки и обслуживания. Звонок на территории России бесплатный.

В каталоге представлен перечень запасных частей, а также схемы сборки водонагревателей на весь модельный ряд продукции **BALTGAZ и NEVA**. Нумерация в таблицах соответствует номерам деталей в каталоге.

Обращаем Ваше внимание, что в каталоге присутствует информация по представленности и применимости запасных частей для водонагревателей, снятых с производства, для моделей сторонних производителей.

Торговые марки **BALTGAZ и NEVA** обладают широкой авторизованной сервисной сетью по обслуживанию бытового газового оборудования на территории РФ — функционирует более 500 сервисных центров. Стать авторизованной сервисной службой по продукции **BALTGAZ и NEVA** может любой центр, имеющий соответствующие разрешительные документы для работы с газоиспользующим оборудованием.

Подробная информация по телефону Службы Единой Технической поддержки 8-800-555-40-35.



BaltGaz

Запасные части для **BALTGAZ COMFORT 11**

Этот водонагреватель может поставляться в пяти цветовых вариантах облицовки – классический белый, белый алюминиевый, шлифованная нержавеющая сталь, черный матовый, а также розовое золото под заказ.



Современный газовый проточный водонагреватель **BALTGAZ COMFORT 11**, выполненный в эргономичном дизайне, относится к продукции комфорт-сегмента. Он может нагреть 11 литров воды в минуту и поддерживать постоянную температуру воды. Наличие гидравлической модуляции обеспечивает стабильный нагрев воды вне зависимости от расхода.

Отличительная особенность **BALTGAZ COMFORT 11** в наличии усовершенствованного цифрового дисплея с уровнем заряда батареи и показателем текущей температуры воды. Инновационные технологии производства, качественные отечественные комплектующие – горелка, медный теплообменник и оригинальные водяной и газовый узлы – позволяют дать **гарантию 5 лет** на водонагреватель **BALTGAZ COMFORT 11**.

Водонагреватель **BALTGAZ COMFORT 11** очень прост в эксплуатации, так как приводится в действие с помощью автоматического розжига, а также имеет удобные ручки регулировки.

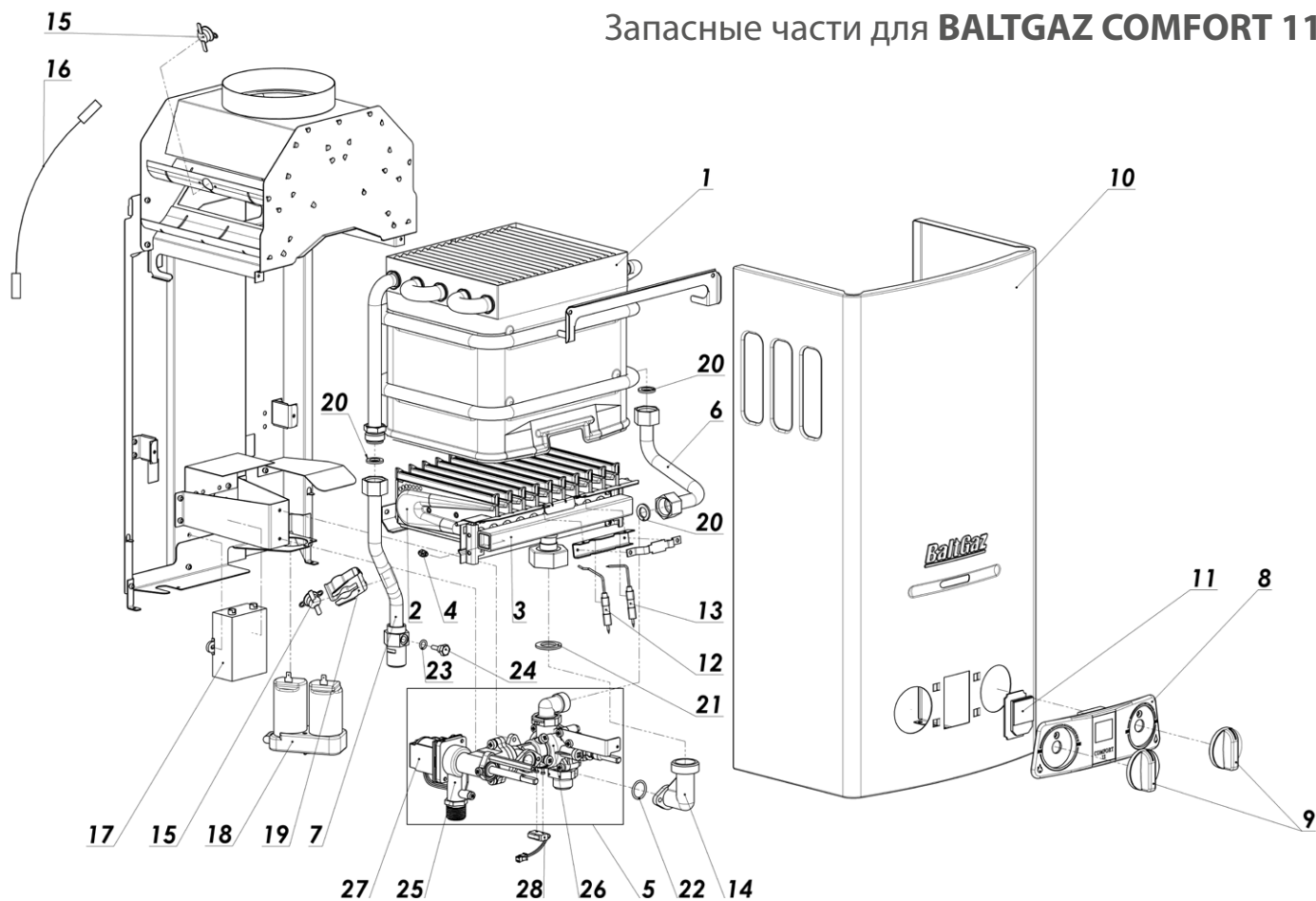
Запасные части для BALTGAZ COMFORT 11

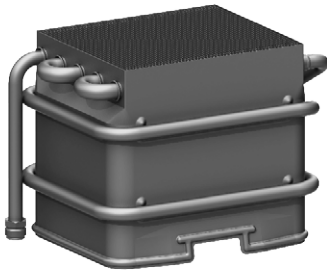







№	Наименование	Артикульный номер	Внешний вид
1	Теплообменник	3272-07.000*	
2	Горелка (10 секций) природный газ (G20, 2-е семейство, группа H), 1,3 кПа (сопла Ø 1,31 мм)	3272-02.100-04	
	природный газ (G20, 2-е семейство, группа H), 2,0 кПа (сопла Ø 1,14 мм)	3272-02.100-02	
	сжиженный газ (G30, 3-е семейство, группа В/Р), 2,9 кПа (сопла Ø 0,79 мм)	3272-02.100-01	

* Применяется к NEVA 4011,
NEVA 4511, NEVA 5111,
NEVA LUX 5611, NEVA LUX 6011.

Запасные части для **BALTGAZ COMFORT 11**

№	Наименование	Артикульный номер	Внешний вид
3	Коллектор в сборе <i>природный газ (G20, 2-е семейство, группа H), 1,3 кПа (130 мм вод. ст.) (сопла Ø 1,31 мм)</i>	3272-02.120-04	
	<i>природный газ (G20, 2-е семейство, группа H), 2,0 кПа (200 мм вод. ст.) (сопла Ø 1,14 мм)</i>	3272-02.120-01	
	<i>сжиженный газ (G30, 3-е семейство, группа B/P), 2,9 кПа (300 мм вод. ст.) (сопла Ø 0,79 мм)</i>	3272-02.120-02	
4	Сопло горелки <i>природный газ (G20, 2-е семейство, группа H), 1,3 кПа (130 мм вод. ст.) (сопла Ø 1,31 мм)</i>	3295.07.20.005-19	
	<i>природный газ (G20, 2-е семейство, группа H), 2,0 кПа (200 мм вод. ст.) (сопла Ø 1,14 мм)</i>	3295.07.20.005-10	
	<i>сжиженный газ (G30, 3-е семейство, группа B/P), 2,9 кПа (300 мм вод. ст.) (сопла Ø 0,79 мм)</i>	3295.07.20.005-20	
5	Узел водогазовый	4211-02.200	
6	Труба (от водяного узла к теплообменнику)	3272-31.200	
7	Труба (выход горячей воды)	3272-31.300	

Запасные части для **BALTGAZ COMFORT 11**

№	Наименование	Артикульный номер	Внешний вид
8	Накладка (с декоративной наклейкой) <i>белая</i>	5211-03.100	
	<i>светло-серая</i>	5211-03.100-04	
	<i>металлик</i>	5211-03.100-08	
9	Ручка (Ø 45 мм) <i>светло-серая</i>	5211-00.006	
	<i>белая</i>	5211-00.006-02	
	<i>чёрная</i>	5211-00.006-04	
10	Облицовка <i>белая</i>	5211-03.001	
	<i>белая алюминиевая</i>	5211-03.001-01	
	<i>нержавеющая сталь</i>	5211-03.001-02	
11	Дисплей	5211-07.003-01* * Применяется к BALTGAZ COMFORT 13/15/17.	
12	Свеча розжига	3227-02.130-01* или 4508-02.230 с 07.2018 г. * Применяется к NEVA 4508, NEVA 4510, NEVA 4510M, NEVA 4511, NEVA 5611, NEVA 5111, NEVA 4513M, NEVA 5514, BALTGAZ COMFORT 13/15/17.	
13	Датчик наличия пламени	3227-02.140-01* или 4508-02.240 с 07.2018 г. * Применяется к NEVA 4508, NEVA 4510, NEVA 4510M, NEVA 4511, NEVA 5611, NEVA 5111, NEVA 4513M, NEVA 5514, BALTGAZ COMFORT 13/15/17.	
14	Переходник	3272-00.005	

Запасные части для **BALTGAZ COMFORT 11**

№	Наименование	Артикульный номер	Внешний вид
15	Термореле	KSD 301-DA90A2	
16	Провод	3222-14.000-01	
17	Блок управления электронный	5211-16.000* <small>* Применяется к BALTGAZ COMFORT 13/15/17.</small>	
18	Батарейный отсек	3227-00.008* <small>* Применяется к NEVA 4508, NEVA 4510, NEVA 4510M, NEVA 4511, NEVA 5611, NEVA 5111, NEVA 4513M, NEVA 5514, BALTGAZ COMFORT 13/15/17.</small>	
19	Прижим	8223-00.007	
20	Прокладка Ø 18,5 × Ø 11,5 × 2	3272-00.014	
21	Прокладка Ø 28 × Ø 17 × 2	3272-00.014-01	

Запасные части для **BALTGAZ COMFORT 11**

№	Наименование	Артикульный номер	Внешний вид
22	Кольцо Ø 15 × 2,65	3227-02.204-01	
23	Кольцо Ø 6 × 1,8	3227-02.207-01	
24	Датчик температуры воды	4710-05.002* <small>* Применяется к NEVA 4508, NEVA 4510, NEVA 4510M, NEVA 4511.</small>	

СОСТАВНЫЕ ЧАСТИ УЗЛА ВОДОГАЗОВОГО 4211-02.200

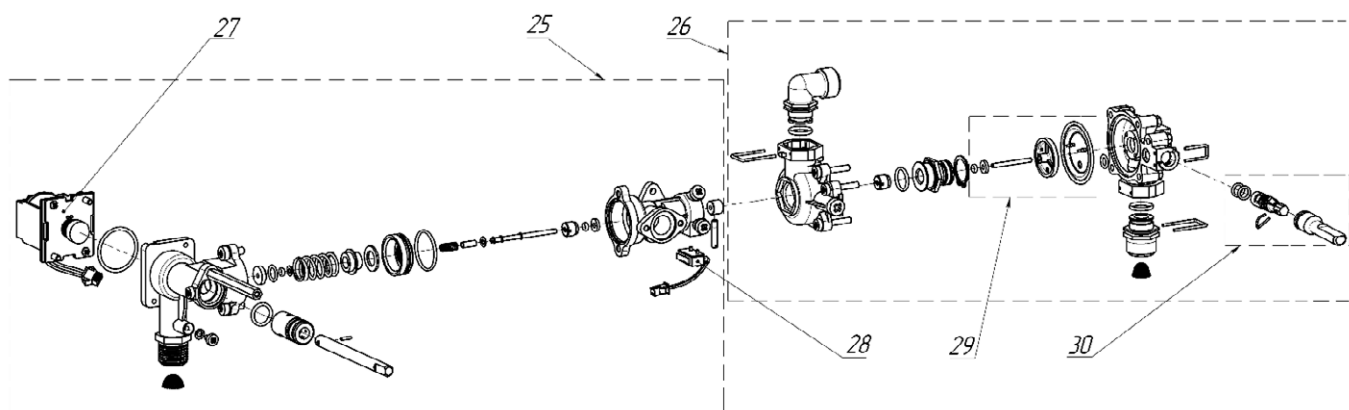

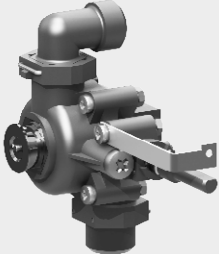
№	Наименование	Артикульный номер	Внешний вид
25	Узел газовый	4211-02.400	
26	Узел водяной	4211-02.300	

Запасные части для **BALTGAZ COMFORT 11**

№	Наименование	Артикульный номер	Внешний вид
27	Клапан электромагнитный	3227-02.290* * Применяется к NEVA 4510, NEVA 4511.	
28	Микровыключатель	3227-02.330* * Применяется к NEVA 4511, NEVA 5611, NEVA 5111, NEVA 4513M, NEVA 5514, BALTGAZ COMFORT 13/15/17.	
29	ЗИП Ø 2,8 (рем. комплект водяного узла) <i>Состав ЗИП:</i> a). мембрана b). тарелка c). шток d). прокладка e). кольцо	4211-02.200 a). 4211-02.331 b). 4211-02.332 c). 4211-02.307 d). 4211-02.306 e). 003-006-19 ГОСТ 9833-73	
30	ЗИП (селектор в сборе) <i>Состав ЗИП:</i> a). селектор b). колпачок c). кольцо d). защелка	4211-02.200-06 a). 4211-02.308-02 b). 4211-02.309-01 c). 007-010-19 ГОСТ 9833-73 (2 шт.) d). 4211-02.311	



BaltGaz

Запасные части для
BALTGAZ
COMFORT 13/15/17

Газовые проточные водонагреватели моделей **BALTGAZ COMFORT 13/15/17** предназначены для нагрева воды в квартирах и загородных домах. Все эти три модели водонагревателей собраны полностью из российских комплектующих, поддерживают постоянную температуру воды и оснащены удобным цифровым дисплеем с показателем температуры воды на передней панели аппарата. Друг от друга отличаются только объемом нагрева воды – 13, 15 или 17 литров в минуту.

Такие водонагреватели способны включаться даже при пониженном давлении воды, а для их включения требуется открыть кран с горячей водой – автоматический розжиг приведет в работу аппарат. Используемый в составе газового водонагревателя медный теплообменник является экологически чистым и безопасным.

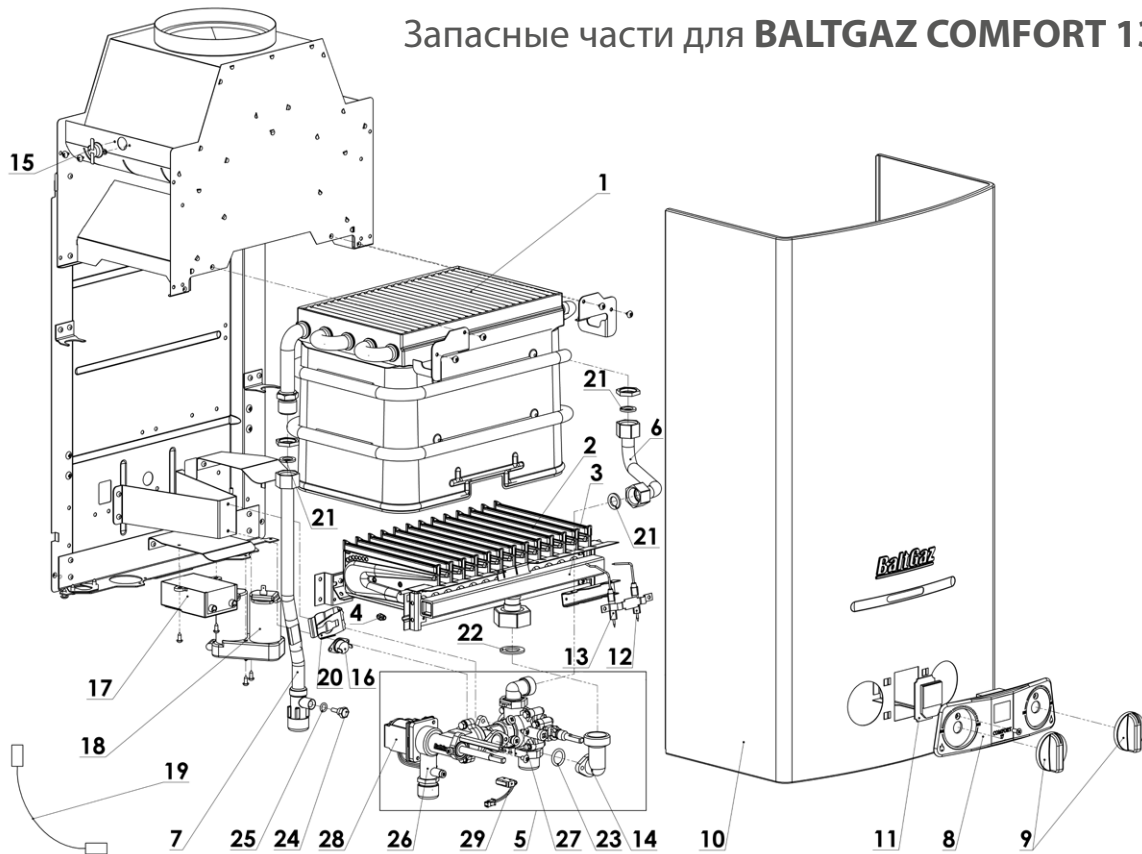

Стоит отметить, что эргономичные водонагреватели **BALTGAZ COMFORT 13/15/17** имеют многоуровневую систему защиты, предотвращающую перегрев воды при малом протоке. На них предоставляется **гарантия 5 лет**. Эти водонагреватели могут поставляться в пяти цветовых вариантах облицовки – классический белый, белый алюминиевый, а также шлифованная нержавеющая сталь, черный матовый, розовое золото под заказ.

Запасные части для BALTGAZ COMFORT 13/15/17

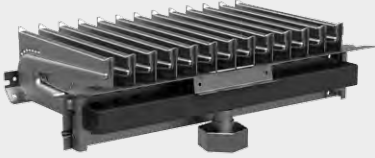



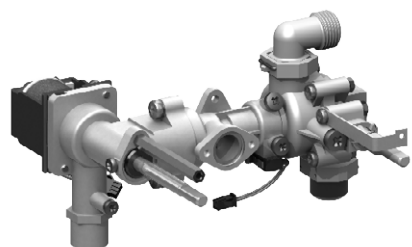





№	Наименование	Артикульный номер			Внешний вид
		BALTGAZ COMFORT 13	BALTGAZ COMFORT 15	BALTGAZ COMFORT 17	
1	Теплообменник	3219-08.00*		3219-08.00-01	
2	Горелка (13 секций) <i>природный газ (G20, 2-е семейство, группа H), 1,3 кПа (130 мм вод. ст.)</i>	3264-02.050-06 (сопла Ø 1,19 мм)	3264-02.050 (сопла Ø 1,31 мм)		
	<i>природный газ (G20, 2-е семейство, группа H), 2,0 кПа (200 мм вод. ст.)</i>	3264-02.050-05 (сопла Ø 1,14 мм)	3264-02.050-05 (сопла Ø 1,14 мм)		
	<i>сжиженный газ (G30, 3-е семейство, группа В/Р), 2,9 кПа (300 мм вод. ст.)</i>	3264-02.050-01 (сопла Ø 0,79 мм)			







Запасные части для **BALTGAZ COMFORT 13/15/17**

№	Наименование	Артикульный номер			Внешний вид
		BALTGAZ COMFORT 13	BALTGAZ COMFORT 15	BALTGAZ COMFORT 17	
3	Коллектор в сборе <i>природный газ (G20, 2-е семейство, группа H), 1,3 кПа (130 мм вод. ст.)</i>	3264-02.120-07 (сопла Ø 1,19 мм)	3264-02.120 (сопла Ø 1,31 мм)		
	<i>природный газ (G20, 2-е семейство, группа H), 2,0 кПа (200 мм вод. ст.)</i>	3264-02.120-05 (сопла Ø 1,14 мм)	3264-02.120-05 (сопла Ø 1,14 мм)		
	<i>сжиженный газ (G30, 3-е семейство, группа В/Р), 2,9 кПа (300 мм вод. ст.)</i>	3264-02.120-01 (сопла Ø 0,79 мм)	3264-02.120-01 (сопла Ø 0,79 мм)		
4	Сопло <i>природный газ (G20, 2-е семейство, группа H), 1,3 кПа (130 мм вод. ст.)</i>	3295.07.20.005-24 (сопла Ø 1,19 мм)	3295.07.20.005-19 (сопла Ø 1,31 мм)		
	<i>природный газ (G20, 2-е семейство, группа H), 2,0 кПа (200 мм вод. ст.)</i>	3295.07.20.005-10 (сопла Ø 1,14 мм)	3295.07.20.005-10 (сопла Ø 1,14 мм)		
	<i>сжиженный газ (G30, 3-е семейство, группа В/Р), 2,9 кПа (300 мм вод. ст.)</i>	3295.07.20.005-20 (сопла Ø 0,79 мм)	3295.07.20.005-20 (сопла Ø 0,79 мм)		
5	Узел водогазовый	4211-02.200-01	4211-02.200-02		
6	Труба (от водяного узла к теплообменнику)	4513-04.100			

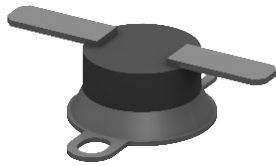
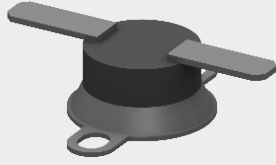
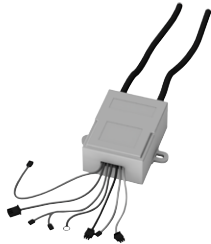

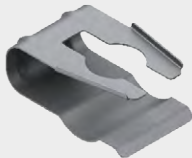
Запасные части для **BALTGAZ COMFORT 13/15/17**

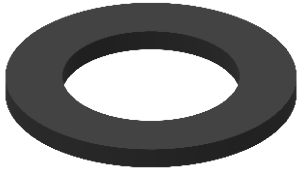
№	Наименование	Артикульный номер			Внешний вид
		BALTGAZ COMFORT 13	BALTGAZ COMFORT 15	BALTGAZ COMFORT 17	
7	Труба (выход горячей воды)	4513-05.200			
8	Накладка (с декоративной наклейкой) <i>белая</i>	5217-03.100-01	5217-03.100-02	5217-03.100-03	
	<i>светло-серая</i>	5217-03.100-05	5217-03.100-06	5217-03.100-07	
	<i>металлик</i>	5211-03.100-09	5211-03.100-10	5211-03.100-11	
9	Ручка Ø 45 мм <i>светло-серая</i>	5211-00.006			
	<i>белая</i>	5211-00.006-02			
	<i>черная</i>	5211-00.006-04			
10	Облицовка <i>белая</i>	5217-03.001			
	<i>белая алюминиевая</i>	5217-03.001-01			
	<i>нерж. сталь</i>	5217-03.001-02			
11	Дисплей	5211-07.003-01*			
		* Применяется к BALTGAZ COMFORT 11.			
12	Свеча розжига	3227-02.130-01			
13	Датчик наличия пламени	3227-02.140-01			
14	Переходник	4513-02.001A			

Запасные части для **BALTGAZ COMFORT 13/15/17**

№	Наименование	Артикульный номер			Внешний вид
		BALTGAZ COMFORT 13	BALTGAZ COMFORT 15	BALTGAZ COMFORT 17	
15	Термореле 90 °С	KSD301-DA90A2			
16	Термореле 90 °С	KSD301-DA90A2/ KSD301-RA90A2			
17	Блок управления электронный	5211-16.000*			
		* Применяется к BALTGAZ COMFORT 11.			
18	Отсек батарейный	3227-00.008			
19	Провод	3222-14.000-01			
20	Прижим	8223-00.007			
21	Прокладка Ø 18,5 x Ø 11,5 x 2	3272-00.014			
	Ø 19 x Ø 10 x 2	3272-00.015			
22	Прокладка Ø 28 x Ø 17 x 2	3272-00.014-01			
23	Кольцо Ø 15 x 2,65 (соединение переходника с водогазовым узлом)	3227-02.204-01			

Запасные части для **BALTGAZ COMFORT 13/15/17**

№	Наименование	Артикульный номер			Внешний вид
		BALTGAZ COMFORT 13	BALTGAZ COMFORT 15	BALTGAZ COMFORT 17	
24	Датчик температуры воды	4710-05.002			
25	Кольцо Ø 6 x 1,8	3227-02.207-01			

СОСТАВНЫЕ ЧАСТИ УЗЛА ВОДОГАЗОВОГО 4211-02.200-02

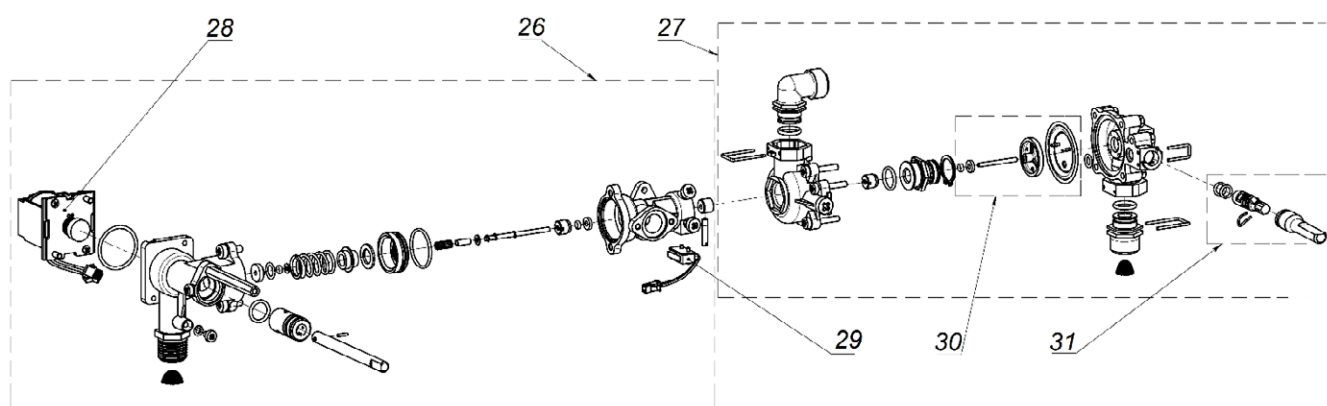

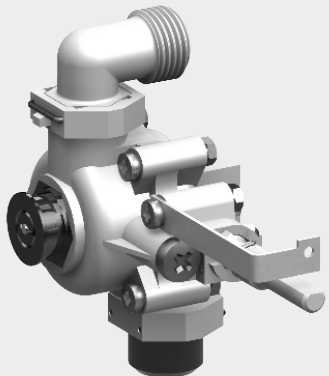
№	Наименование	Артикульный номер			Внешний вид
		BALTGAZ COMFORT 13	BALTGAZ COMFORT 15	BALTGAZ COMFORT 17	
26	Узел газовый	4211-02.400	4211-02.400-01		
27	Узел водяной	4211-02.300-01	4211-02.300-02		

Запасные части для **BALTGAZ COMFORT 13/15/17**

№	Наименование	Артикульный номер			Внешний вид
		BALTGAZ COMFORT 13	BALTGAZ COMFORT 15	BALTGAZ COMFORT 17	
28	Клапан электромагнитный	3227-02.290			
29	Микро-выключатель (датчик протока воды)	3227-02.330			
30	ЗИП (рем. комплект водяного узла) <i>Состав ЗИП:</i> <i>a). мембрана</i> <i>b). тарелка</i> <i>c). шток</i> <i>d). прокладка</i> <i>e). кольцо</i>	4211-02.200-01, Ø 3,0 <i>a). 4211-02.331</i> <i>b). 4211-02.332-01</i> <i>c). 4211-02.307</i> <i>d). 4211-02.306</i> <i>e). 003-006-19</i> ГОСТ 9833-73	4211-02.200-02, Ø 3,6 <i>a). 4211-02.331</i> <i>b). 4211-02.332-02</i> <i>c). 4211-02.307</i> <i>d). 4211-02.306</i>		
31	ЗИП (селектор в сборе) <i>Состав ЗИП:</i> <i>a). селектор</i> <i>b). колпачок</i> <i>c). кольцо</i> <i>d). защелка</i>	4211-02.200-06 <i>a). 4211-02.308-02</i> <i>b). 4211-02.309-01</i> <i>c). 007-010-19</i> ГОСТ 9833-73 (2 шт.) <i>d). 4211-02.311</i>			



NEVA

Запасные части для **NEVA 4506/4508/4510**

Газовые проточные водонагреватели **NEVA** моделей **4506/4508/4510** – одни из самых популярных аппаратов, которые устойчиво работают даже при перепадах давления воды. От ряда других их отличает современный эргономичный дизайн, простота управления, компактные габариты, полностью отечественное производство.



Особая безопасность эксплуатации подтверждается наличием автоматического включения при открытии крана. Теплообменник для водонагревателей **NEVA 4506/4508/4510** создается из высококачественной меди инновационным способом. Качество воды никак не влияет на работу такого теплообменника. «Сухая» камера сгорания обеспечивает удобство и простоту обслуживания. Цифровой дисплей отображает температуру воды на выходе.

Теплообменник, водяной и газовый узлы, горелка изготавливаются в России. Многоуровневая степень защиты, стабильная поставка необходимых комплектующих, качественные используемые материалы позволяют дать увеличенную гарантию на водонагреватели **NEVA 4506/4508/4510 – 5 лет.**

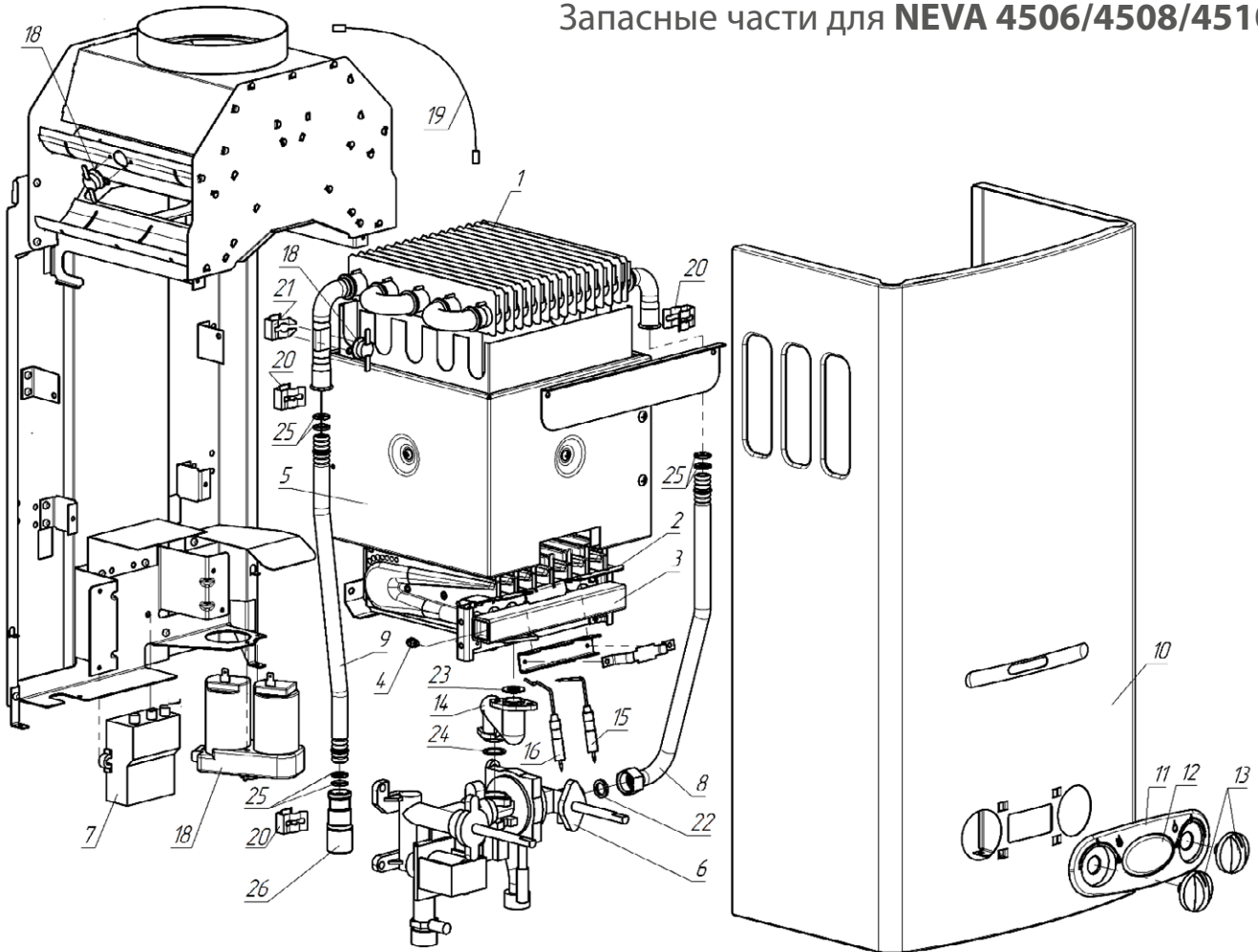
Запасные части для NEVA 4506/4508/4510



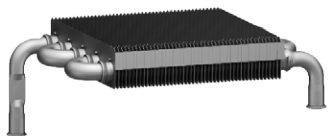





Взрывная схема NEVA 4506 и NEVA 4508.

№	Наименование	Артикульный номер			Внешний вид
		NEVA 4506	NEVA 4508	NEVA 4510	
1	Теплообменник	4506-34.000-01	4508-07.000-01	4010-07.000-01	
2	Горелка <i>природный газ (G20, 2-е семейство, группа Н) 1,3 кПа</i>	4506-33.100 (сопла Ø 1,20 мм)	4508-02.100 (сопла Ø 1,35 мм)	4710-02.100 (сопла Ø 1,35 мм)	
	<i>природный газ (G20, 2-е семейство, группа Н) 2,0 кПа</i>	4506-33.100-02 (сопла Ø 1,18 мм)	4508-02.100-02 (сопла Ø 1,18 мм)	4710-02.100-02 (сопла Ø 1,18 мм)	
	<i>сжиженный газ (G30, 3-е семейство, группа В/Р) 2,9 кПа</i>	4506-33.100-01 (сопла Ø 0,79 мм)	4508-02.100-01 (сопла Ø 0,79 мм)	4710-02.100-01 (сопла Ø 0,79 мм)	





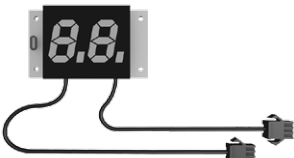

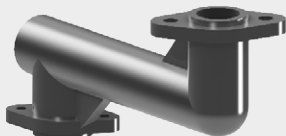
Запасные части для NEVA 4506/4508/4510

№	Наименование	Артикульный номер			Внешний вид
		NEVA 4506	NEVA 4508	NEVA 4510	
3	Коллектор в сборе <i>природный газ (G20, 2-е семейство, группа H) 1,3 кПа</i>	4506-33.120 (сопла Ø 1,20 мм)	4508-02.120 (сопла Ø 1,35 мм)	4710-02.120-03 (сопла Ø 1,35 мм)	 <p>* Фото коллектора для NEVA 4506 и NEVA 4508.</p>
	<i>природный газ (G20, 2-е семейство, группа H) 2,0 кПа</i>	4506-33.120-02 (сопла Ø 1,18 мм)	4508-02.120-02 (сопла Ø 1,18 мм)	4710-02.120-02 (сопла Ø 1,18 мм)	
	<i>сжиженный газ (G30, 3-е семейство, группа В/Р) 2,9 кПа</i>	4506-33.120-01 (сопла Ø 0,79 мм)	4508-02.120-01 (сопла Ø 0,79 мм)	4710-02.120-01 (сопла Ø 0,79 мм)	
4	Сопло <i>природный газ (G20, 2-е семейство, группа H) 1,3 кПа</i>	3295.07.20.005-18 (сопла Ø 1,20 мм)	3295.07.20.005-19 (сопла Ø 1,35 мм)		
	<i>природный газ (G20, 2-е семейство, группа H) 2,0 кПа</i>	3295.07.20.005-21 (сопла Ø 1,18 мм)	3295.07.20.005-21 (сопла Ø 1,18 мм)		
	<i>сжиженный газ (G30, 3-е семейство, группа В/Р) 2,9 кПа</i>	3295.07.20.005-20 (сопла Ø 0,79 мм)	3295.07.20.005-20 (сопла Ø 0,79 мм)*		
		* Применяется ко всем моделям ВПГ.			
5	Камера сгорания	4508-06.000		4110-06.000	
6	Узел водогазовый	010623B806		4211-02.100*	 <p>* Описание на стр. 53. * Фото узла 010623B806.</p>
7	Блок управления электронный	DHS-16-B5*		3272-16.000	
		* Применяется к NEVA 4510M.			

Запасные части для NEVA 4506/4508/4510

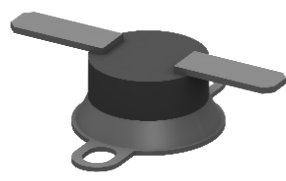
№	Наименование	Артикулный номер			Внешний вид
		NEVA 4506	NEVA 4508	NEVA 4510	
8	Труба входа холодной воды	4508-04.000-01		4010-04.000	
9	Труба выхода горячей воды	4508-05.000-02		4110- 05.000-02	
10	Облицовка <i>белая</i>	4710-03.001		3275-03.001	
	<i>белая алюминиевая</i>	4710-03.001-01		3275- 03.001-01	
11	Накладка	4710-03.001-02		3242- 07.001-02	 <small>* Фото наклейки для NEVA 4506 и NEVA 4508.</small>
12	Дисплей	-		3227-07.003	
13	Ручка	3275-00.006			
14	Переходник	-		3272-00.005	
	Труба газовая	4710-02.230		-	

Запасные части для NEVA 4506/4508/4510

№	Наименование	Артикульный номер			Внешний вид
		NEVA 4506	NEVA 4508	NEVA 4510	
15	Свеча розжига	3227-02.130-01* или 4508-02.230 с 07.2018 г.			
		* Применяется к NEVA 4510M, NEVA 4511, NEVA 4513, NEVA 4513M.			
16	Датчик наличия пламени	3227-02.140-01* или 4508-02.240 с 07.2018 г.			
		* Применяется к NEVA 4510M, NEVA 4511, NEVA 4513, NEVA 4513M.			
17	Термореле 90 °С	KSD301-DA90A2*			
		* Применяется к NEVA 4510M, NEVA 4511, NEVA LUX 5611, NEVA 4011, NEVA LUX 5111.			
18	Отсек батарейный	3227-00.008			
19	Провод (соединение термореле)	4710-00.025			
20	Фиксатор	4710-00.011			

Запасные части для NEVA 4506/4508/4510

№	Наименование	Артикульный номер			Внешний вид
		NEVA 4506	NEVA 4508	NEVA 4510	
21	Прижим	8223-00.007			
22	Прокладка Ø 14,5x Ø 10x2	3272-00.014-06			
23	Прокладка Ø 18 x Ø 12,5 x 2	4710-02.001			
24	Прокладка Ø 18,4 x Ø 14 x 1,6	4710-02.002			
25	Кольцо O-Ring 9,50 x 1,8 x 70 EPDM	-			
26	Штуцер	4710-05.011-01 (пластик.) с 03.2018 г. или 4710-05.009 (латунь)	4710-02.011 (пластик.) с 03.2018 г. или 4710-05.007 (латунь)		

СОСТАВНЫЕ ЧАСТИ УЗЛА ВОДОГАЗОВОГО 010623В806

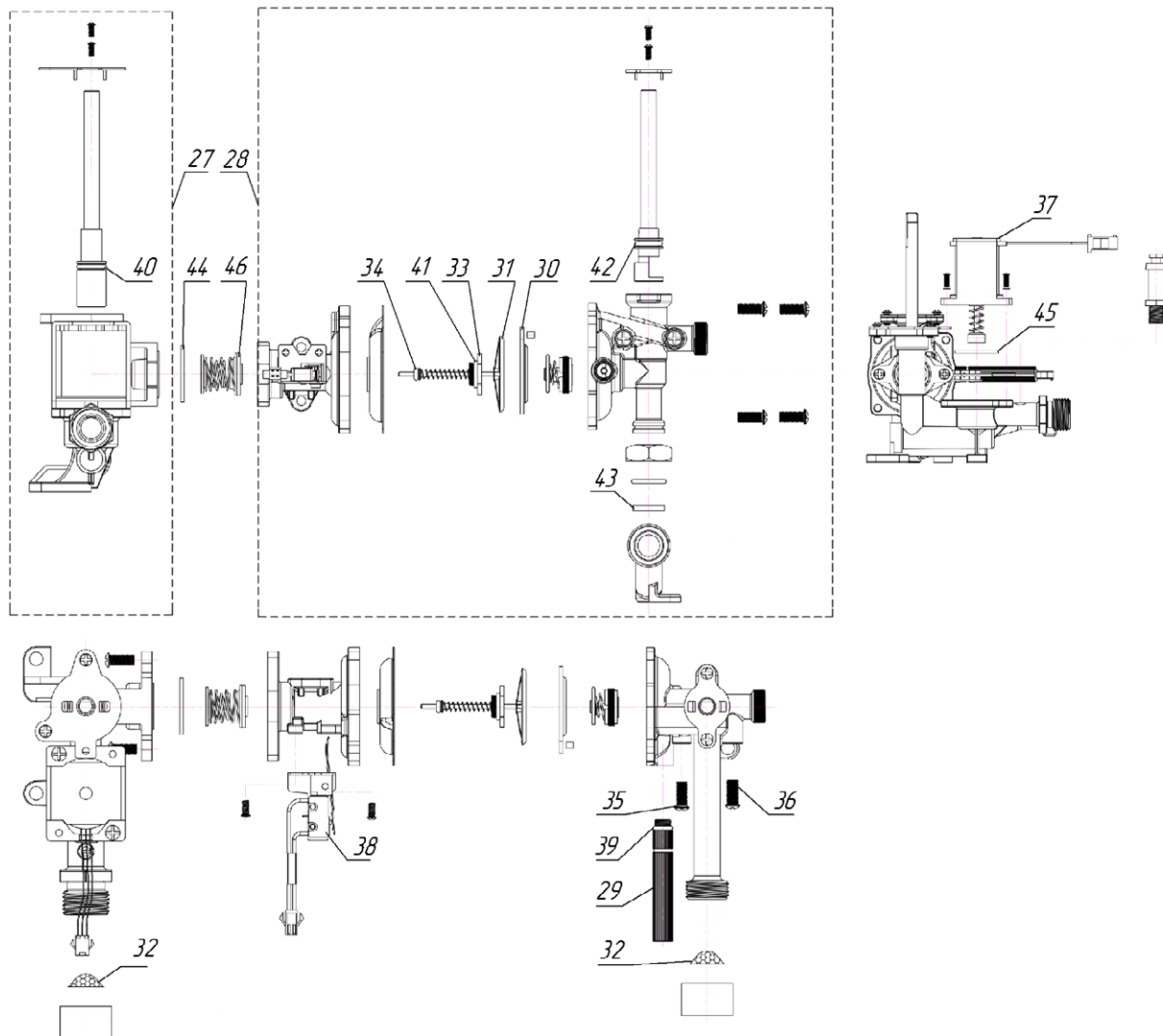







Составные части узла водогазового 4211-02.100 для 4510 идентичны 4511, см. на стр. 53.



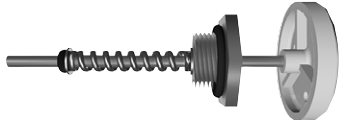
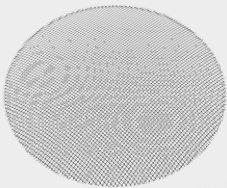

№	Наименование	Артикульный номер		Внешний вид
		NEVA 4506	NEVA 4508	
27	Узел газовый	4510-02.240		
28	Узел водяной	4510-02.250*		

* Применяется к NEVA 4510 и NEVA 4510M до 01.07.2017 года выпуска.

Запасные части для NEVA 4506/4508/4510

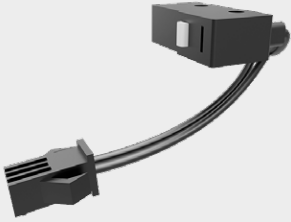
№	Наименование	Артикульный номер		Внешний вид
		NEVA 4506	NEVA 4508	
29	Пробка для слива воды	4510-02.260		
30	Мембрана СС020010001	4510-02.251*		
		<small>* Применяется к NEVA 4510 и NEVA 4510М до 01.07.2017 года выпуска.</small>		
31, 33, 34, 41	Тарелка со штоком	4510-02.252*		
		<small>*Применяется к NEVA 4510 и NEVA 4510М до 01.07.2017 года выпуска.</small>		
32	Фильтр	3227-02.206		
35	Кольцо Ø 2,4 x 2	4510-02.254		
36	Кольцо Ø 3,5 x 2	4510-02.255		
37	Клапан электромагнитный	4510-02.290 или 4710-02.290		

Запасные части для NEVA 4506/4508/4510

№	Наименование	Артикульный номер		Внешний вид
		NEVA 4506	NEVA 4508	
38	Микро-выключатель	3227-02.330-01*		
		* Применяется к NEVA 4510 и NEVA 4510M до 01.07.2017 года выпуска.		
39	Кольцо Ø 6,2 x 1,9	4510-02.256		
40	Кольцо Ø 12 x 2,65	4510-02.241		
42	Кольцо Ø 10 x 2,65	4510-02.258		
43	Прокладка Ø 16 x Ø 11 x 2 CC010010019	4510-02.259		
44	Кольцо Ø 26 x 2,5 CC010010036	4510-02.201		
45	Прокладка Ø 28 x 2,65	4510-02.242		
46	Прокладка с буртиком	4510-02.202		



NEVA

Запасные части для **NEVA 4510 Glass**

Газовый проточный водонагреватель **NEVA 4510 Glass** с изображением на панели – это новый взгляд на привычные вещи. Передняя панель колонки создана из безопасного закаленного стекла с изображением разных пейзажей – водопада, старинного города, колоса или цветущей сирени. Всего представлено 7 вариантов картинок.

Этот водонагреватель имеет классическое внутреннее устройство – экологически чистый медный теплообменник, жаростойкая горелка, уникальный водогазовый узел, при этом внешне отличается от ряда других водонагревателей.

Удобство и простота использования водонагревателя **NEVA 4510 Glass** обеспечивается наличием цифрового дисплея на передней панели водонагревателя с индикатором текущей температуры воды, а также автоматическим включением при открытии крана.

Все необходимые комплектующие и запасные части разрабатываются российскими инженерами-конструкторами и изготавливаются на собственном заводе. Срок службы водонагревателя **NEVA 4510 Glass** составляет более 10 лет, а **гарантия – 5 лет.**



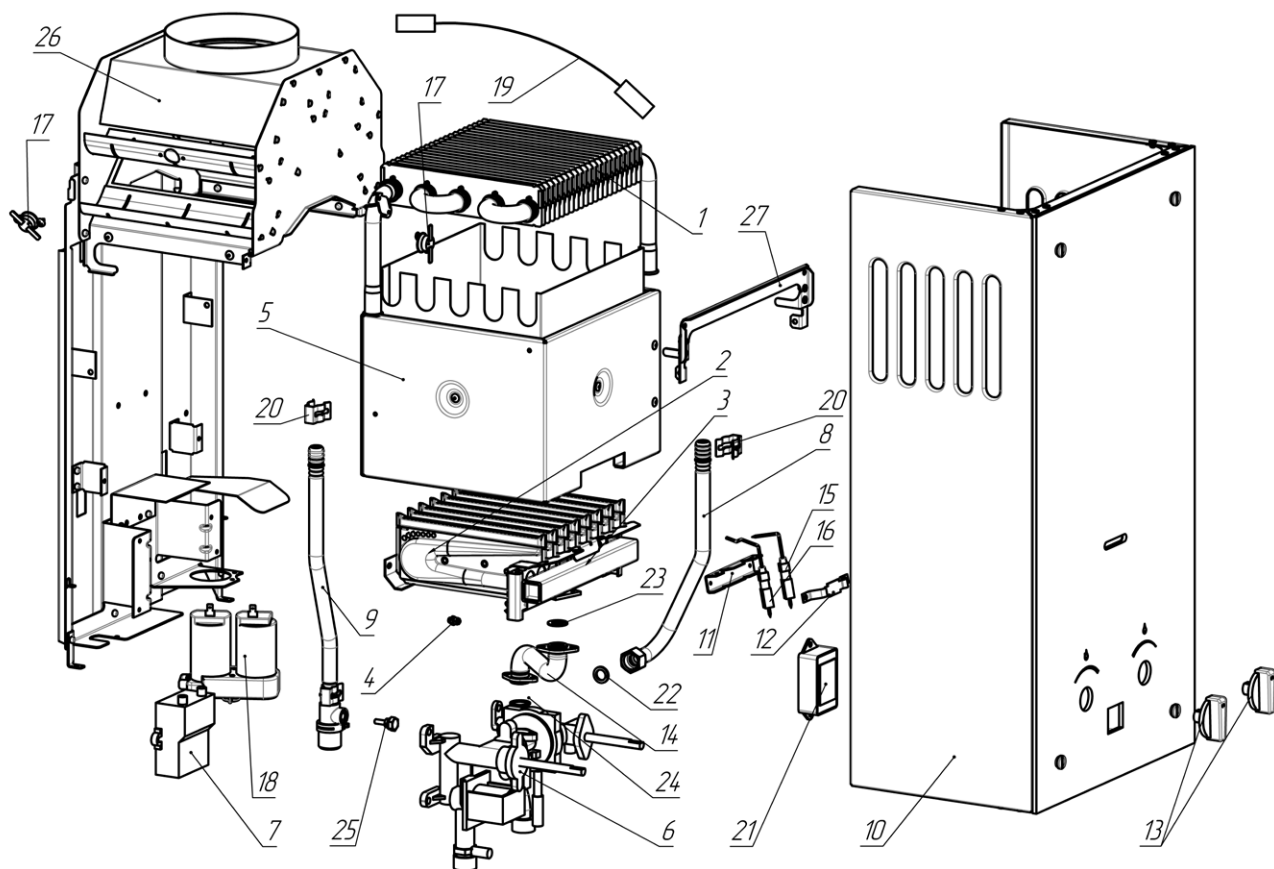

Запасные части для NEVA 4510 Glass



№	Наименование	Артикульный номер	Внешний вид
1	Теплообменник	4110-07.000-05	
2	Горелка (8 секций) <i>природный газ (G20, 2-е семейство, группа H) 1,3 кПа</i>	4710-02.100-03	
	<i>сжиженный газ (G30, 3-е семейство, группа B/P) 2,9 кПа</i>	4710-02.100-01	
3	Коллектор в сборе <i>природный газ (G20, 2-е семейство, группа H) 1,3 кПа</i>	4710-02.120-03	
	<i>сжиженный газ (G30, 3-е семейство, группа B/P) 2,9 кПа</i>	4710-02.120-01	

Запасные части для NEVA 4510 Glass

№	Наименование	Артикульный номер	Внешний вид
4	Сопло <i>природный газ (G20, 2-е семейство, группа Н) 1,3 кПа</i>	3295.07.20.005-02	
	<i>сжиженный газ (G30, 3-е семейство, группа В/Р) 2,9 кПа</i>	3295.07.20.005-20	
5	Камера сгорания	4110-06.000	
6	Узел водогазовый	010623В806	
7	Блок управления электронный	3272-16.000	
8	Труба (от водяного узла к теплообменнику)	4110-04.000-01	
9	Труба (выход горячей воды)	4110-05.000-02	

№	Наименование	Артикульный номер	Внешний вид
10	Облицовка "Водопад"	4910-16.000 (3272-80.002)	
	"Колос"	4910-16.000-01 (3272-80.002-01)	
	"Ромашка"	4910-16.000-02 (3272-80.002-02)	
	"Цветы розовые"	4910-16.000-03 (3272-80.002-03)	
	"Цветок черный"	4910-16.000-04 (3272-80.002-04)	
	"Город"	4910-16.000-05 (3272-80.002-05)	
	"Красный цветок"	4910-16.000-06 (3272-80.002-06)	
13	Ручка	3272-80.001-01	
14	Переходник или труба газовая	4710-02.230 или 4710-02.210	
15	Свеча розжига	3227-02.130-01 или 4508-02.230 с 07.2018г.	
16	Датчик наличия пламени	3227-02.140-01 или 4508-02.240 с 07.2018 г.	

Запасные части для NEVA 4510 Glass

№	Наименование	Артикульный номер	Внешний вид
17	Термореле 90 °С	KSD301-DA90A2	
18	Отсек батарейный	3227-00.008	
19	Провод (соединение термореле)	4508-00.025	
20	Фиксатор	4710-00.011	
21	Дисплей	5211-07.003-04	
22	Прокладка Ø 14,5 × Ø 10 × 2	3272-00.014-06	

Запасные части для NEVA 4510 Glass

№	Наименование	Артикульный номер	Внешний вид
23	Прокладка Ø 18 × Ø 12,5 × 2	4710-02.001	
24	Прокладка Ø 18,4 × Ø 14 × 1,6	4710-02.002	
25	Датчик температуры воды (с кольцом O-Ring Ø 6 x 1,8 70 EPDM)	4710-05.002	
26	Каркас	4110-01.000	
27	Планка в сборе	4110-40.200	



NEVA

Запасные части для
NEVA
4510 P / 4511 P / 4513 P

Особенность моделей водонагревателей **NEVA 4510P / 4511P / 4513P** состоит в наличии пьезорозжига, который позволяет работать аппарату без применения элементов питания.

Водонагреватели с пьезорозжигом созданы в строгом эргономичном дизайне и могут нагреть от 10 до 13 литров воды в минуту. Так же, как и классические водонагреватели, аппараты с пьезорозжигом функционируют при низком давлении воды и оснащены многоуровневой системой безопасности.

На водонагреватели **NEVA 4510P / 4511P / 4513P** распространяется расширенная **гарантия 5 лет**.

Запасные части для NEVA 4510 P / 4511 P / 4513 P

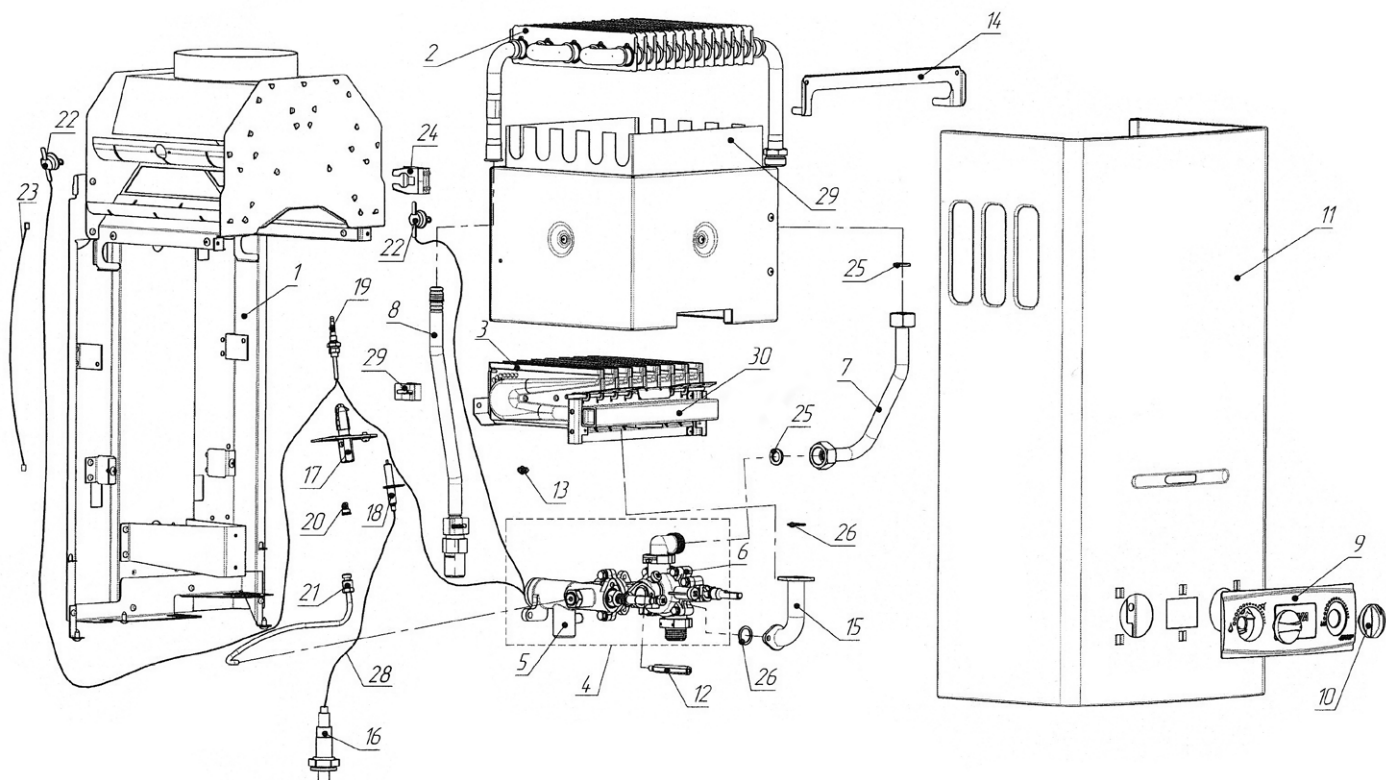

Взрывная схема NEVA 4510 P.

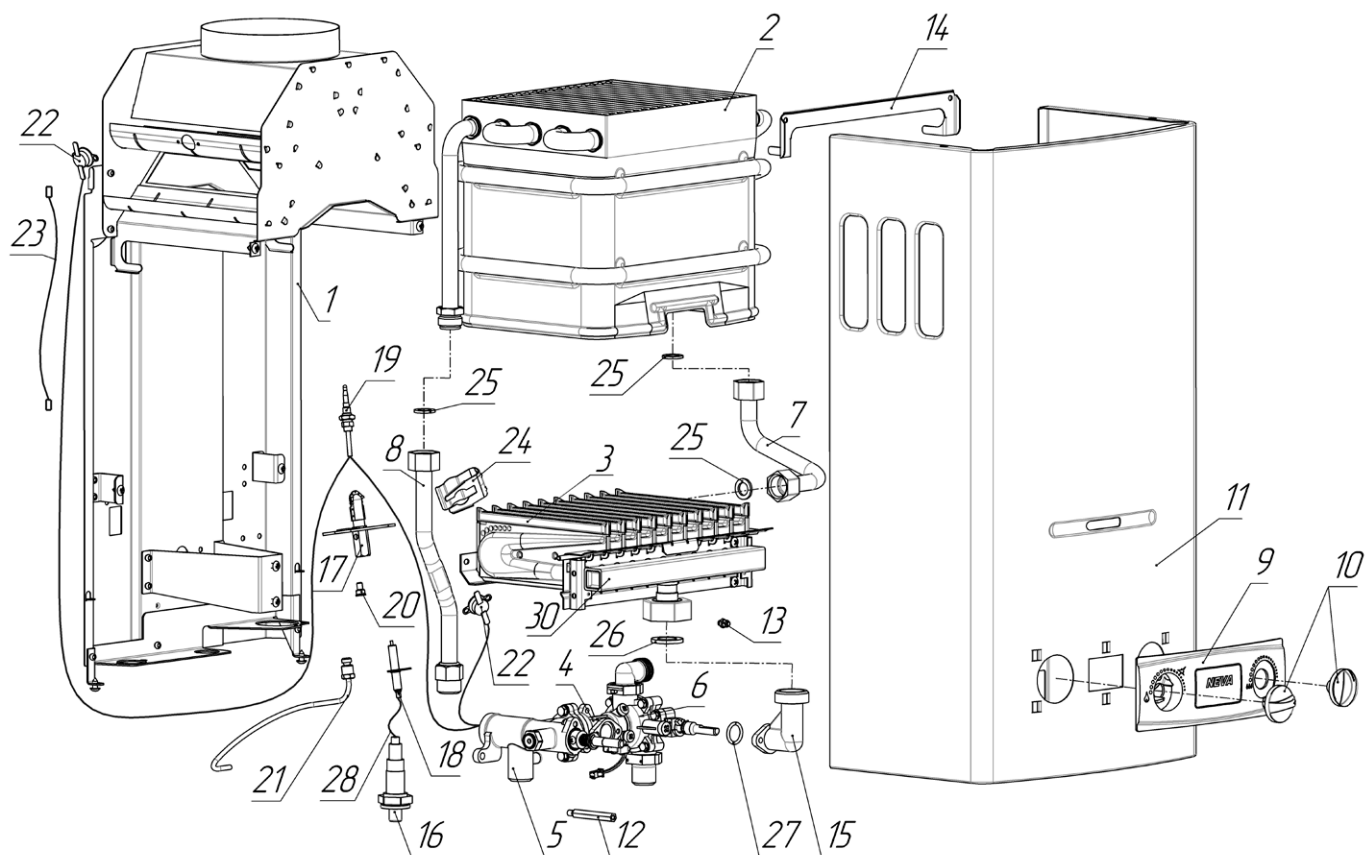







Взрывная схема NEVA 4511 P также подходит для NEVA 4513 P.

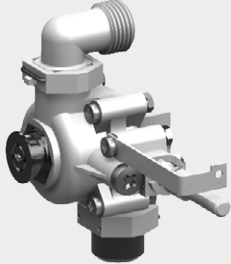

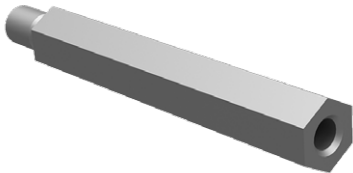

Запасные части для NEVA 4510 P / 4511 P / 4513 P

№	Наименование	Артикульный номер			Внешний вид
		NEVA 4510P	NEVA 4511P	NEVA 4513P	
1	Каркас	4010-01.000	3276-31.100	4013-01.100	
2	Теплообменник	4010-07.000	3272-07.000	3219-08.00	
3	Горелка (10 секций) <i>природный газ (G20, 2-е семейство, группа H), 1,3 кПа</i>	4010-02.100	3272-02.100	3264-02.050	
	<i>природный газ (G20, 2-е семейство, группа H), 2,0 кПа</i>	4010-02.100-02	3272-02.100-02	3264-02.050-04	
	<i>сжиженный газ (G30, 3-е семейство, группа В/Р), 2,9 кПа</i>	4010-02.100-01	3272-02.100-01	3264-02.050-01	
4	Узел водогазовый	4010-02.300			
5	Узел газовый	4010-02.310			





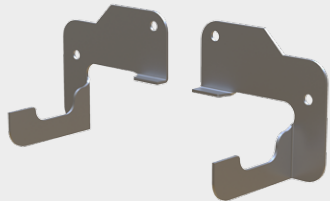

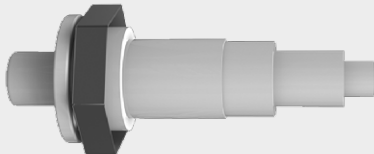
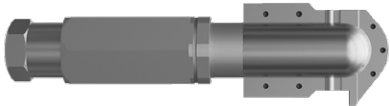
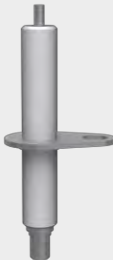
Запасные части для NEVA 4510 P / 4511 P / 4513 P

№	Наименование	Артикульный номер			Внешний вид
		NEVA 4510P	NEVA 4511P	NEVA 4513P	
6	Узел водяной	4211-02.300-03			
7	Труба (от водяного узла к теплообменнику)	4010-04.000	3272-31.200	4513-04.100	
8	Труба (выход горячей воды)	4110-05.000-01	3276-35.000	3264-10.100	
9	Накладка	3251-00.003-04	3251-00.003-02	3251-00.003-04	
10	Ручка	3275-00.006			
11	Облицовка <i>белая</i>	3272-00.002-04	3272-03.000-03	4013-03.001	
	<i>белая алюминиевая</i>	3272-00.002-05	3272-03.000-04	-	
12	Упор	3242-02.003-02		3242-02.0003A-01	

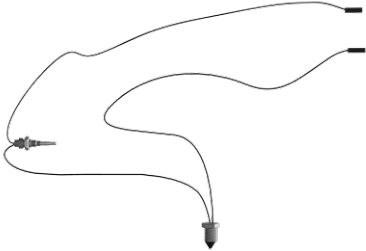
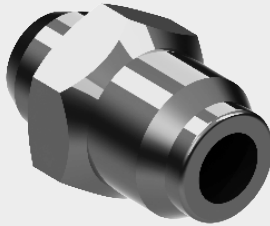
Запасные части для NEVA 4510 P / 4511 P / 4513 P

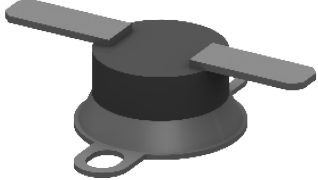
№	Наименование	Артикульный номер			Внешний вид
		NEVA 4510P	NEVA 4511P	NEVA 4513P	
13	Сопло (основная горелка) <i>природный газ</i> (G20, 2-е семейство, группа H), 1,3 кПа (130 мм вод. ст.)	3295.07.20.005-02 (сопла Ø 1,35 мм)	3295.07.20.005-13 (сопла Ø 1,28 мм)		
	<i>природный газ</i> (G20, 2-е семейство, группа H), 2,0 кПа (200 мм вод. ст.)	3295.07.20.005-21 (сопла Ø 1,18 мм)	3295.07.20.005-10 (сопла Ø 1,14 мм)	3295.07.20.005-21 (сопла Ø 1,18 мм)	
	<i>сжиженный газ</i> (G30, 3-е семейство, группа В/Р), 2,9 кПа (300 мм вод. ст.)	3295.07.20.005-20 (сопла Ø 0,79 мм)			
14.1	Планка	3272-00.004		-	
14.2	Кронштейн	-		3264-00.06 и 3264-00.06-01	
15	Переходник	4010-02.210 или 3272-00.005	3272-00.005	4513-02.001A	
16	Кнопка пьезорозжига	AA13-02 или D102/22 до 07.2018 г.			
17	Горелка запальная	3295.07.30.000			
18	Свеча розжига	AA13-01 или D191 б/пров., D 106 б/пров.			

Запасные части для NEVA 4510 P / 4511 P / 4513 P

№	Наименование	Артикульный номер			Внешний вид
		NEVA 4510P	NEVA 4511P	NEVA 4513P	
19	Термопара	PBGLH-A или ШМЯИ 426.475.003 (УКП 602 АБВ 01)			
20	Сопло (запальная горелка) <i>природный газ (G20, 2-е семейство, группа H), Ø0,35 мм</i>	3295.07.00.010-01			
	<i>сжиженный газ (G30, 2-е семейство, группа В/Р), Ø0,22 мм</i>	3295.07.00.010			
21	Трубка запальника	3251-02.700			
22	Термореле 90°C	KSD 301-DA90A2			
23	Провод L=500 мм	4710-00.025	3222- 14.000-02	3222- 14.000-01	
24	Прижим	8223-00.007			
25	Прокладка Ø 18,5 × Ø 11,5 × 2	3272-00.014			
	Ø 19 × Ø 10 × 2	3272-00.015			

Запасные части для NEVA 4510 P / 4511 P / 4513 P

№	Наименование	Артикульный номер			Внешний вид
		NEVA 4510P	NEVA 4511P	NEVA 4513P	
26	Прокладка Ø 28 x Ø 17 x 2	3272-00.014-01			
27.1	Камера сгорания	4110-06.000	-		
27.2	Кольцо Ø15 x 2,5	-	3275-02.204		
28	Провод L=300 мм	AA13-03			
29	Фиксатор	4710-00.011	-	-	
30	Коллектор в сборе <i>природный газ</i> (G20, 2-е семейство, группа H) 1,3 кПа (130 мм вод. ст.)	4010-02.120 сопла Ø 1,35 мм	3272-02.120 сопла Ø 1,28 мм	3264-02.120 сопла Ø 1,28 мм	 * Фото коллектора для NEVA 4510 P.
	<i>природный газ</i> (G20, 2-е семейство, группа H), 2,0 кПа (200 мм вод. ст.)	4010-02.120-02 сопла Ø 1,18 мм	3272-02.120-02 сопла Ø 1,14 мм	3264-02.120-03 сопла Ø 1,18 мм	 * Фото коллектора для NEVA 4511 P.
	<i>сжиженный газ</i> (G30, 3-е семейство, группа B/P), 2,9 кПа (300 мм вод. ст.)	4010-02.120-01 сопла Ø 0,79 мм	3272-02.120-01 сопла Ø 0,79 мм	3264-02.120-01 сопла Ø 0,79 мм	 * Фото коллектора для NEVA 4513 P.

Запасные части для NEVA 4510 P / 4511 P / 4513 P

СОСТАВНЫЕ ЧАСТИ УЗЛА ВОДОГАЗОВОГО

4010-02.300

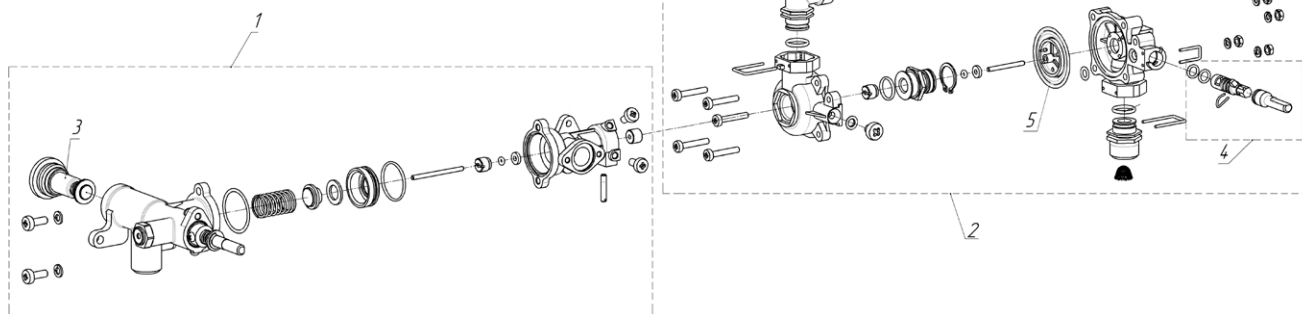

№	Наименование	Артикульный номер	Внешний вид
1	Узел газовый	4010-02.310	
2	Узел водяной	4211-02.300-03	
3	Пробка магнитная	RBDQ18A-3 или 9300-133 (3251-02.250)	
4	ЗИП (селектор в сборе) Состав ЗИП: а). селектор б). колпачок с). кольцо д). защелка	4211-02.200-05 а). 4211-02.308-01 б). 4211-02.309 с). 007-010-19 ГОСТ 9833-73 (2 шт.) д). 4211-02.311	
5	ЗИП Ø 2,8 (рем. комплект водяного узла) Состав ЗИП: а). мембрана б). тарелка с). шток д). прокладка е). кольцо	4211-02.200 а). 4211-02.331 б). 4211-02.332 с). 4211-02.307 д). 4211-02.306 е). 003-006-19 ГОСТ 9833-73	



NEVA

Запасные части для
NEVA 4510 M

Газовый проточный водонагреватель **NEVA 4510 M** сочетает в себе современный дизайн, полностью отечественное производство, а также инновационные технологии. Эта модель водонагревателя имеет удобный автоматический розжиг. Цифровой дисплей позволяет контролировать температуру воды.

Наличие качественных составных частей – горелки из жаропрочной нержавеющей стали, уникального медного теплообменника, запатентованного водогазового узла – способствуют бесперебойной и надежной работе водонагревателя **NEVA 4510 M**.



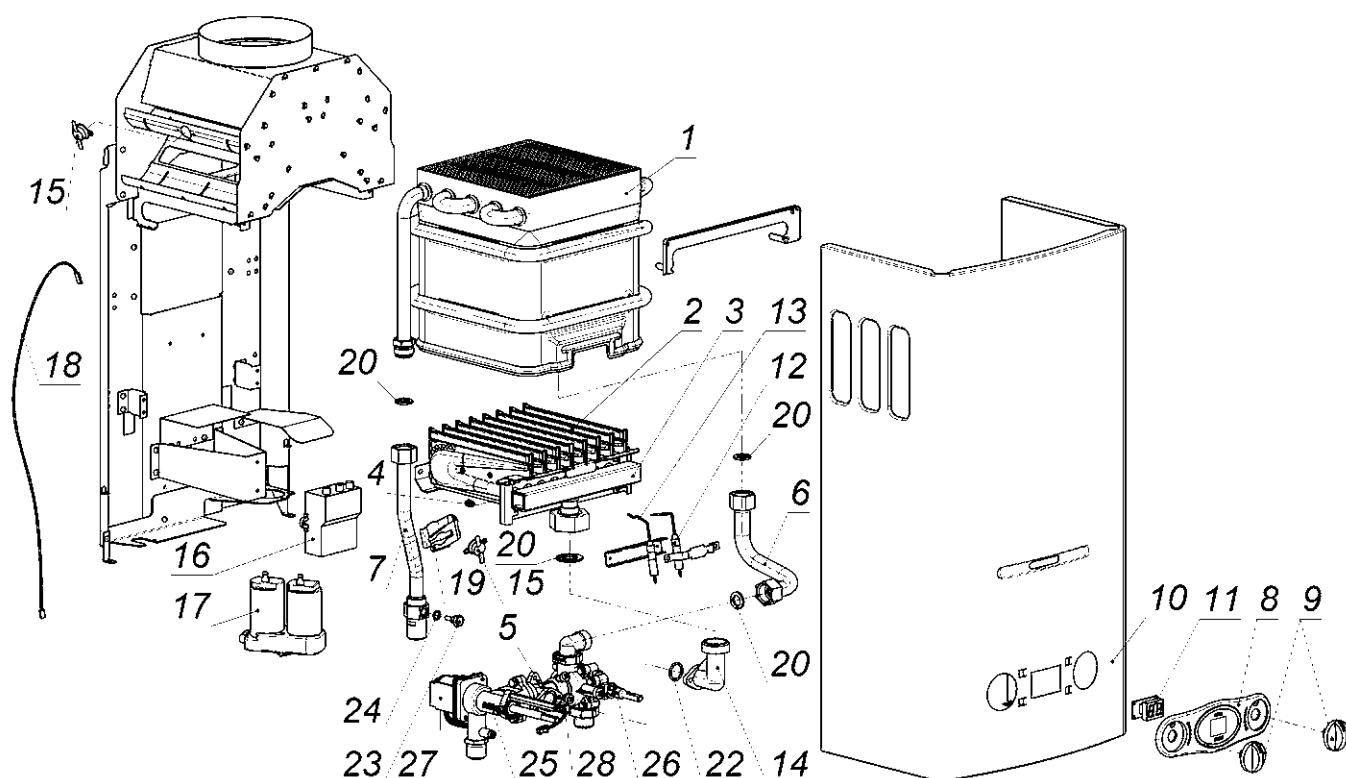



Водонагреватель этой модели может работать как на природном газе, так и на сжиженном. Срок гарантии на водонагреватель **NEVA 4510 M** составляет **5 лет**. Этот водонагреватель поставляется в классическом белом цвете, а также в черном матовом под заказ.

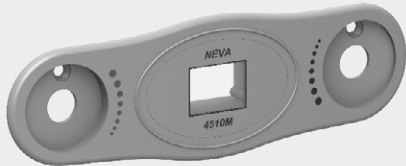

№	Наименование	Артикульный номер	Внешний вид
1	Теплообменник	4710-07.000 до 07.2017. 4710-37.000 с 07.2017.	 <p>* Фото теплообменника 4710-37.000.</p>
2	Горелка (8 секций) <i>природный газ (G20, 2-е семейство, группа H), 1,3 кПа (130 мм вод. ст.), (сопла Ø 1,31 мм)</i>	4710-32.100	
	<i>природный газ (G20, 2-е семейство, группа H), 2,0 кПа (200 мм вод. ст.) (сопла Ø 1,18 мм)</i>	4710-32.100-02	
	<i>сжиженный газ (G30, 3-е семейство, группа B/P), 2,9 кПа (300 мм вод. ст.) (сопла Ø 0,79 мм)</i>	4710-32.100-01	

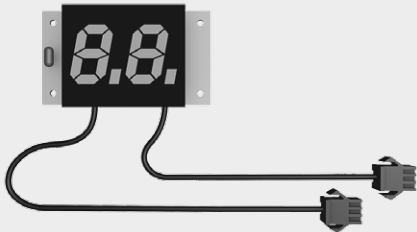

№	Наименование	Артикульный номер	Внешний вид
3	Коллектор в сборе <i>природный газ (G20, 2-е семейство, группа H), 1,3 кПа (130 мм вод. ст.), (сопла Ø 1,31 мм)</i>	4710-32.120	
	<i>природный газ (G20, 2-е семейство, группа H), 2,0 кПа (200 мм вод. ст.) (сопла Ø 1,18 мм)</i>	4710-32.120-02	
	<i>сжиженный газ (G30, 3-е семейство, группа B/P), 2,9 кПа (300 мм вод. ст.) (сопла Ø 0,79 мм)</i>	4710-32.120-01	
4	Сопло <i>природный газ (G20, 2-е семейство, группа H), 1,3 кПа (130 мм вод. ст.), (Ø 1,31 мм)</i>	3295.07.20.005-04	
	<i>природный газ (G20, 2-е семейство, группа H), 2,0 кПа (200 мм вод. ст.) (Ø 1,18 мм)</i>	3295.07.20.005-21	
	<i>сжиженный газ (G30, 3-е семейство, группа B/P), 2,9 кПа (300 мм вод. ст.) (Ø 0,79 мм)</i>	3295.07.20.005-20	
5	Узел водогазовый	010623B806 до 04.2017г. 4211-02.100 с 04.2017г.	 * Фото узла водогазового 4211-02.100.
6	Труба (от водяного узла к теплообменнику)	4710-34.000	
7	Труба (выход горячей воды)	4710-35.000	

Запасные части для NEVA 4510 M

№	Наименование	Артикульный номер	Внешний вид
8	Накладка	4710-33.100	
9	Ручка Ø 33 светло-серая	3275-00.006	
10	Облицовка белая	3275-03.001	
	белая алюминиевая	3275-03.001-01	
11	Дисплей	3227-07.003 * Применяется к NEVA 4511, NEVA 4510, NEVA LUX 5011, NEVA 4513M, NEVA LUX 5611.	
12	Свеча розжига	3227-02.130-01 или 4508-02.230 с 07.2018 г. * Применяется к NEVA 4506/4508/4510, NEVA 4511, NEVA 5611, NEVA 4513M, NEVA 5514.	
13	Датчик наличия пламени	3227-02.140-01 или 4508-02.240 с 07.2018 * Применяется к NEVA 4506/4508/4510, NEVA 4511, NEVA 5611, NEVA 4513M, NEVA 5514.	
14	Переходник	3272-00.005	

Запасные части для NEVA 4510 M

№	Наименование	Артикульный номер	Внешний вид
15	Термореле 90 °С	<p>KSD 301-DA90A2</p> <p>* Применяется к NEVA 4011, NEVA 4511, NEVA 5111, NEVA 5611, NEVA 5011.</p>	
16	Блок управления электронный	<p>3272-16.000* или DHS до 04.2017 г.</p> <p>* Применяется к NEVA 4511, NEVA 5611, NEVA 4513M, NEVA 5514.</p>	
17	Отсек батарейный	4710-00.008	
18	Провод	3222-14.000-01	
19	Прижим	8223-00.007	
20	Прокладка Ø 18,5 × Ø 11,5 × 2	3272-00.014	
21	Прокладка Ø 28 × Ø 17 × 2	3272-00.014-01	
22	Кольцо Ø 15 × 2,65 (соединение переходника с водогазовым узлом)	3227-02.204-01	

№	Наименование	Артикульный номер	Внешний вид
23	Датчик температуры	4710-05.002 * Применяется к NEVA 4511.	
24	Кольцо Ø 6 × 1,8	3227-02.207-01	

СОСТАВНЫЕ ЧАСТИ УЗЛА ВОДОГАЗОВОГО 4211-02.100

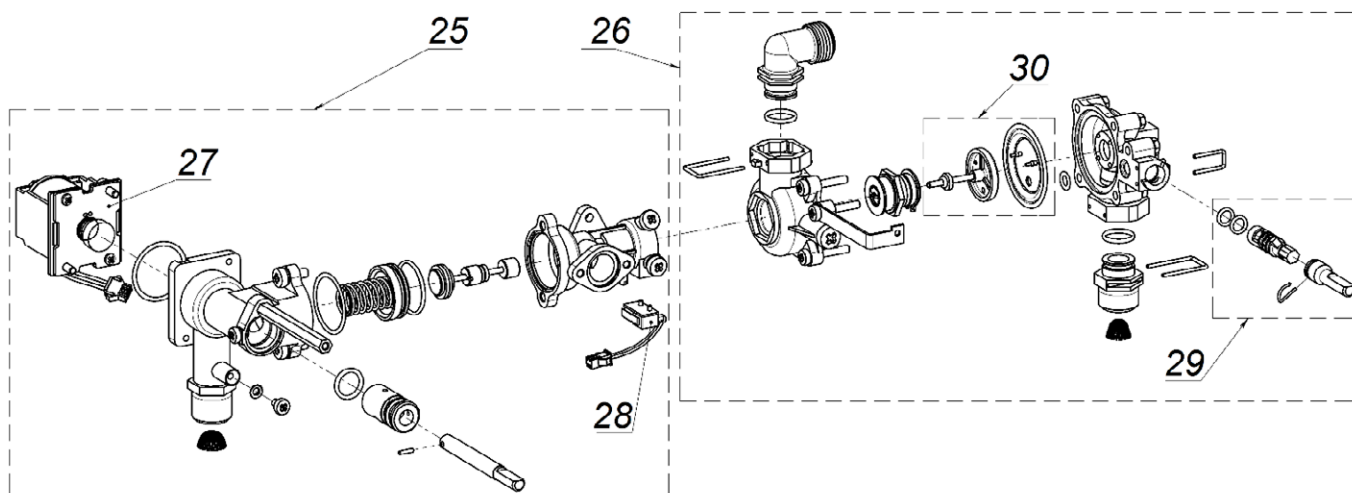

№	Наименование	Артикульный номер	Внешний вид
25	Узел газовый	4211-02.500	
26	Узел водяной	4211-02.300-03	

№	Наименование	Артикульный номер	Внешний вид
27	Клапан электромагнитный	3227-02.290* * Применяется к NEVA 4510, NEVA 4513M, NEVA LUX 5611, NEVA 5514 с 15.04.2017г.	
28	Микровыключатель (датчик протока воды)	3227-02.330 * Применяется к NEVA 4510, NEVA 4511, NEVA LUX 5611, NEVA 4513M, NEVA 5514.	
29	ЗИП (селектор в сборе) <i>Состав ЗИП:</i> a). селектор b). колпачок c). кольцо d). защелка	4211-02.200-05 a). 4211-02.308-01 b). 4211-02.309 c). 007-010-19 ГОСТ 9833-73 (2 шт.) d). 4211-02.311	
30	ЗИП Ø 2,8 (рем. комплект водяного узла) <i>Состав ЗИП:</i> a). мембрана b). тарелка c). шток d). прокладка e). кольцо	4211-02.200 a). 4211-02.331 b). 4211-02.332 c). 4211-02.307 d). 4211-02.306 e). 003-006-19 ГОСТ 9833-73	



NEVA

Запасные части для **NEVA 4511**

Газовый проточный нагреватель, произведенный в России – один из самых надежных и при этом доступных по цене аппаратов. Актуальность этой модели водонагревателя определяется наличием современного цифрового дисплея, отображающего текущую температуру воды. Водонагреватель **NEVA 4511** устроен таким образом, что может работать даже при низком давлении воды.

При создании этого газового водонагревателя использовался запатентованный водогазовый узел, изготовленный специалистами Армавирского завода газовой аппаратуры. Специальные конструкции и инновационный способ производства обеспечивают как долговечность работы теплообменника, так и всего водонагревателя **NEVA 4511**, защищая от влияния природных факторов.

Все необходимые запасные части и комплектующие выпускаются на заводе-изготовителе. Газовый проточный водонагреватель **NEVA 4511** имеет расширенную **гарантию 5 лет**. Этот водонагреватель может поставляться в четырех цветовых исполнениях: классический белый, белый алюминиевый, шлифованная нержавеющая сталь и черный матовый под заказ.

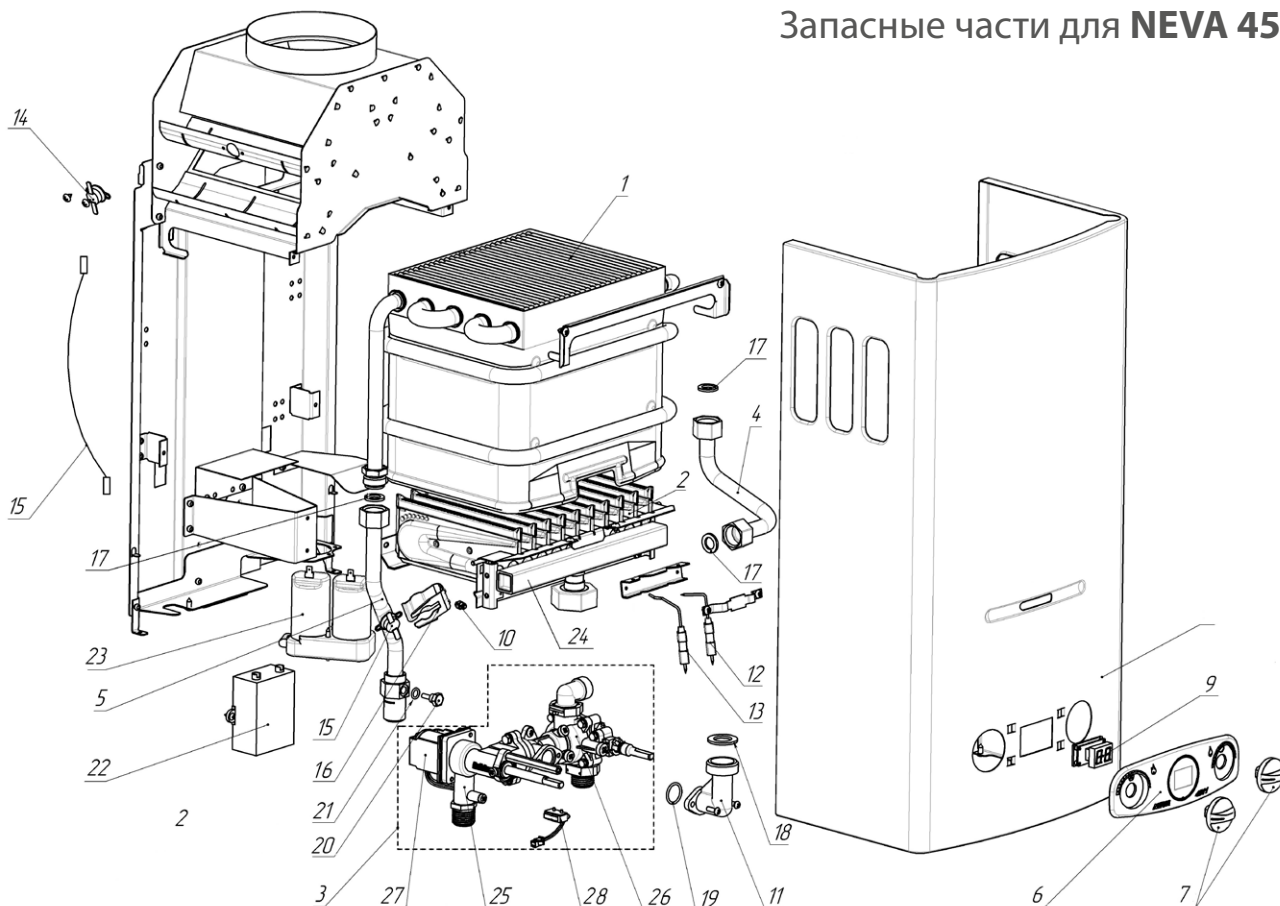

№	Наименование	Артикульный номер	Внешний вид
1	Теплообменник	3272-07.000* * Применяется к NEVA 4011, NEVA LUX 5011, NEVA LUX 5111, NEVA LUX 5611, NEVA LUX 6011, BALSGAZ COMFORT 11.	
2	Горелка (10 секций) <i>природный газ (G20, 2-е семейство, группа H), 1,3 кПа (130 мм вод. ст.), (сопла Ø 1,31 мм)</i>	3272-02.100-04	
	<i>природный газ (G20, 2-е семейство, группа H), 2,0 кПа (200 мм вод. ст.), (сопла Ø 1,14 мм)</i>	3272-02.100-02	
	<i>сжиженный газ (G30, 3-е семейство, группа В/Р), 2,9 кПа (300 мм вод. ст.), (сопла Ø 0,79 мм)</i>	3272-02.100-01	
3	Узел водогазовый	3227-02.200 до 04.2017 г. 4211-02.100 с 04.2017 г.	 * Фото узла водогазового 4211-02.100.
4	Труба (от водяного узла 4211-02.300 к теплообменнику)	3272-31.200	

№	Наименование	Артикульный номер	Внешний вид
5	Труба (выход горячей воды)	3272-31.300	
6	Накладка (с защитной пленкой) светло-серая	3275-03.100-01	
7	Ручка Ø 33 мм светло-серая	3275-00.006	
8	Облицовка белая	3275-03.001	
	белая алюминиевая	3275-03.001-01	
9	Дисплей	3227-07.003* <small>* Применяется к NEVA 4510, NEVA LUX 5611.</small>	
10	Сопло горелки <i>природный газ (G20, 2-е семейство, группа H), 1,3 кПа (130 мм вод. ст.), (Ø 1,31 мм)</i>	3295.07.20.005-19	
	<i>природный газ (G20, 2-е семейство, группа H), 2,0 кПа (200 мм вод. ст.), (Ø 1,14 мм)</i>	3295.07.20.005-10	
	<i>сжиженный газ (G30, 3-е семейство, группа В/Р), 2,9 кПа (300 мм вод. ст.), (Ø 0,79 мм)</i>	3295.07.20.005-20	
11	Переходник	3272-00.005	
12	Свеча розжига	3227-02.130-01* или 4508-02.230 с 07.2018 г. <small>* Применяется к NEVA 4506, NEVA 4508, NEVA 4510, NEVA 4510M, NEVA 5611, NEVA 4513M, NEVA 5514.</small>	

№	Наименование	Артикульный номер	Внешний вид
13	Датчик наличия пламени	3227-02.140-01* или 4508-02.240 с 07.2018 г. * Применяется к NEVA 4506, NEVA 4508, NEVA 4510, NEVA 4510M, NEVA 5611, NEVA 4513M, NEVA 5514.	
14	Термореле	KSD 301-DA90A2* * Применяется к NEVA 4506, NEVA 4508, NEVA 4510, NEVA 4510M, NEVA 4511, NEVA LUX 5611.	
15	Провод	3222-14.000-01	
16	Прижим	8223-00.007	
17	Прокладка Ø 18,5 × Ø 11,5 × 2	3272-00.014	
18	Прокладка Ø 28 × Ø 17 × 2	3272-00.014-01	
19	Кольцо Ø 15 × 2,65	3227-02.204-01	
20	Датчик температуры воды	4710-05.002	
21	Кольцо Ø 6 × 1,8	3227-02.207-01	
22	Блок управления электронный	3272-16.000* *Применяется к NEVA LUX 5611, NEVA 4513M, NEVA 5514 с 04.2017 г.	

№	Наименование	Артикульный номер	Внешний вид
23	Отсек батарейный	3227-00.008* <small>* Применяется к NEVA 4510, NEVA 5611.</small>	
24	Коллектор в сборе <i>природный газ (G20, 2-е семейство, группа H), 1,3 кПа (130 мм вод. ст.), (сопла Ø1,31 мм)</i>	3272-02.120	
	<i>природный газ (G20, 2-е семейство, группа H), 2,0 кПа (200 мм вод. ст.), (сопла Ø1,14 мм)</i>	3272-02.120-02	
	<i>сжиженный газ (G30, 3-е семейство, группа В/Р), 2,9 кПа (300 мм вод. ст.), (сопла Ø0,79 мм)</i>	3272-02.120-01	

СОСТАВНЫЕ ЧАСТИ УЗЛА ВОДОГАЗОВОГО 4211-02.100

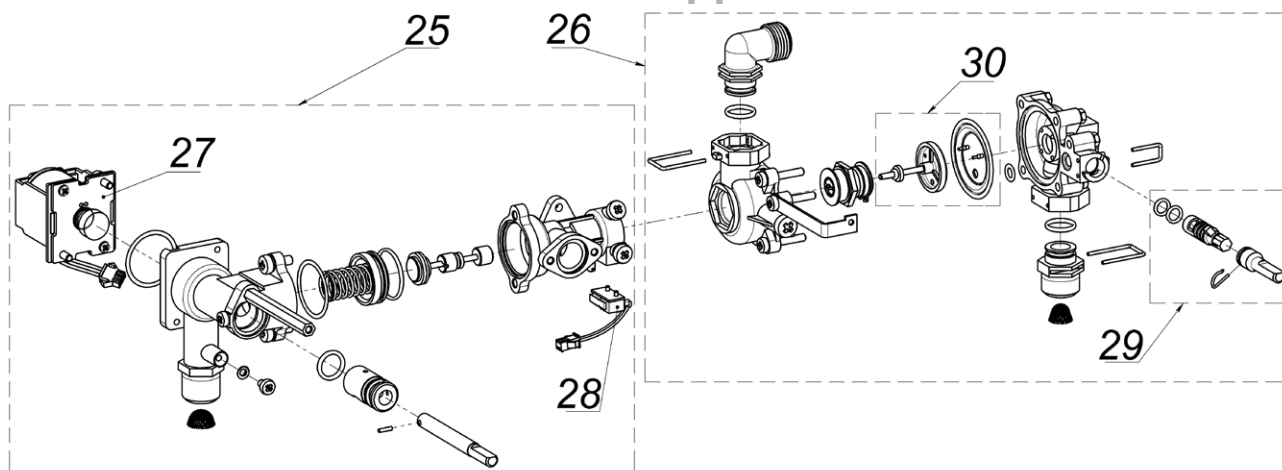

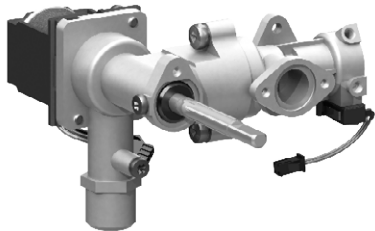
№	Наименование	Артикульный номер	Внешний вид
25	Узел газовый	3227-02.310 до 04.2017г. 4211-02.500 с 04.2017г.	 <small>* Фото узла газового 4211-02.500.</small>
26	Узел водяной	3227-02.270 до 04.2017г. 4211-02.300-03 с 04.2017г.	 <small>* Фото узла водяного 4211-02.300-03.</small>

№	Наименование	Артикульный номер	Внешний вид
27	Клапан электромагнитный	3227-02.290* * Применяется к NEVA 4510, NEVA 4513M, NEVA LUX 5611, NEVA 5514 с 15.04.2017г.	
28	Микровыключатель (датчик протока воды)	3227-02.330* * Применяется к NEVA 4510, NEVA 4513M, NEVA LUX 5611, NEVA 5514 с 15.04.2017г.	
29	ЗИП (селектор в сборе) Состав ЗИП: a). селектор b). колпачок c). кольцо d). защелка	4211-02.200-05 a). 4211-02.308-01 b). 4211-02.309 c). 007-010-19 ГОСТ 9833-73 (2 шт.) d). 4211-02.311	
30	ЗИП Ø 2,8 (рем. комплект водяного узла) Состав ЗИП: a). мембрана b). тарелка c). шток d). прокладка e). кольцо	4211-02.200 a). 4211-02.331 b). 4211-02.332 c). 4211-02.307 d). 4211-02.306 e). 003-006-19 ГОСТ 9833-73	



NEVA

Запасные части для **NEVA 4513 M**

Мощный газовый проточный водонагреватель **NEVA 4513M**, способный нагреть 13 литров воды в минуту. Водонагреватель оснащен удобным цифровым дисплеем, отображающим температуру воды на выходе.



Безопасность работы водонагревателя обеспечивается наличием электронного автоматического зажигания – нет необходимости в подключении к электрической сети. Водонагреватель **NEVA 4513M** спроектирован для российских условий эксплуатации, поэтому может работать даже при минимальном давлении воды.

Все комплектующие газового проточного водонагревателя **NEVA 4513M**, включая запатентованный водогазовый узел и надежный медный теплообменник, изготавливаются в России.

На **NEVA 4513M**, как и на всю линейку водонагревателей, торговая марка предоставляет расширенную **гарантию 5 лет**. Этот водонагреватель может поставляться в четырех цветовых вариантах облицовки – классический белый, белый алюминевый, а также черный матовый и розовое золото под заказ.

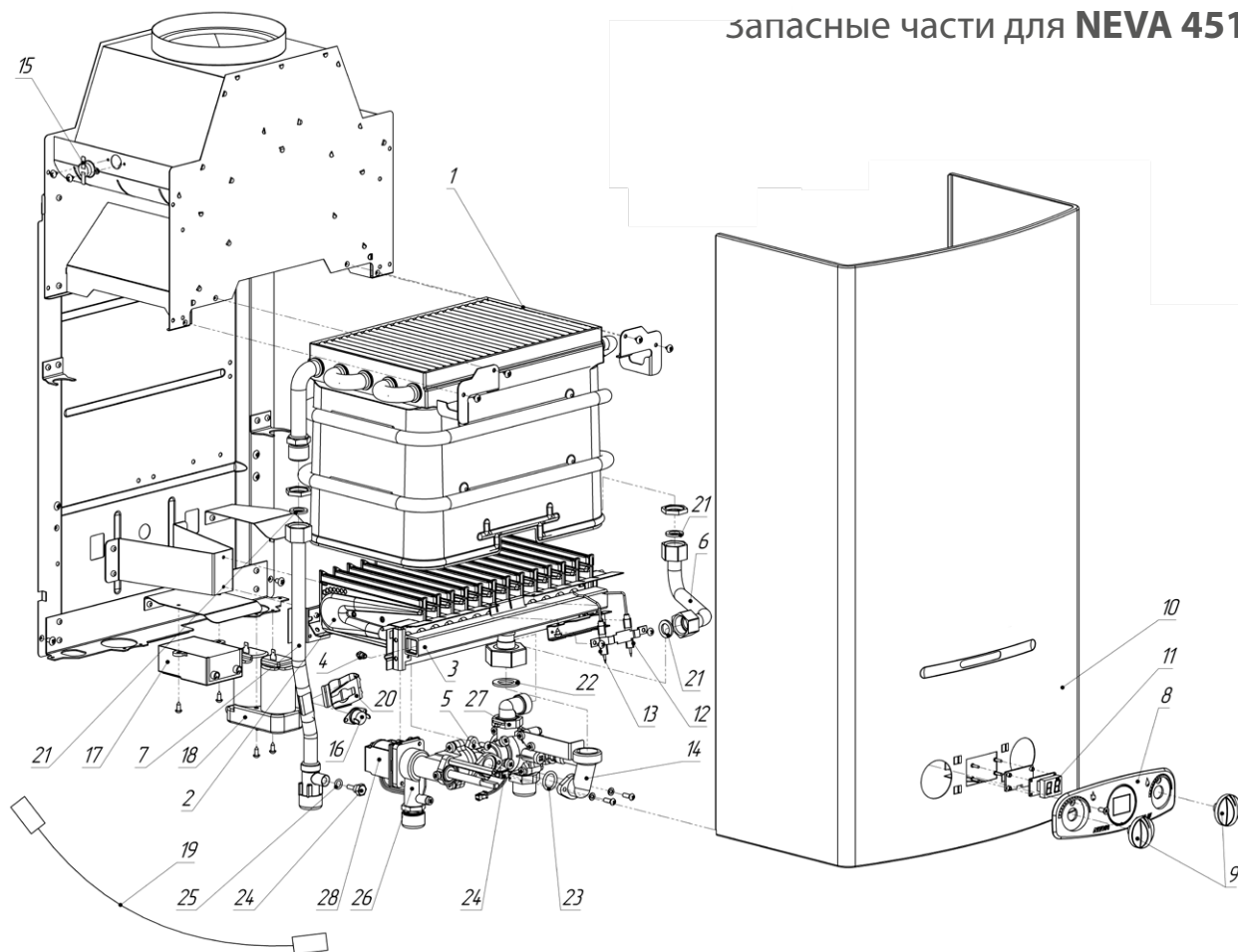





запасные части для NEVA 4513 M

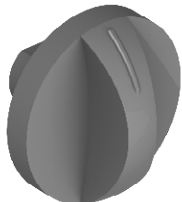

№	Наименование	Артикульный номер	Внешний вид
1	Теплообменник	3219-08.00*	
2	Горелка (13 секций) <i>природный газ (G20, 2-е семейство, группа H), 1,3 кПа (130 мм вод. ст.) (сопла Ø 1,19 мм)</i>	3264-02.050-06	
	<i>природный газ (G20, 2-е семейство, группа H), 2,0 кПа (200 мм вод. ст.) (сопла Ø 1,14 мм)</i>	3264-02.050-05	
	<i>сжиженный газ (G30, 3-е семейство, группа B/P), 2,9 кПа (300 мм вод. ст.) (сопла Ø 0,79 мм)</i>	326402.05001	

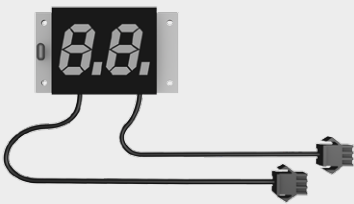
№	Наименование	Артикульный номер	Внешний вид
3	Коллектор в сборе <i>природный газ (G20, 2-е семейство, группа H), 1,3 кПа (130 мм вод. ст.), (сопла Ø 1,19 мм)</i>	3264-02.120-07	
	<i>природный газ (G20, 2-е семейство, группа H), 2,0 кПа (200 мм вод. ст.) (сопла Ø 1,14 мм)</i>	3264-02.120-05	
	<i>сжиженный газ (G30, 3-е семейство, группа B/P), 2,9 кПа (300 мм вод. ст.) (сопла Ø 0,79 мм)</i>	3264-02.120-01	
4	Сопло горелки <i>природный газ (G20, 2-е семейство, группа H), 1,3 кПа (130 мм вод. ст.), (Ø 1,19 мм)</i>	3295.07.20.005-24	
	<i>природный газ (G20, 2-е семейство, группа H), 2,0 кПа (200 мм вод. ст.) (Ø 1,14 мм)</i>	329507.20.00510	
	<i>сжиженный газ (G30, 3-е семейство, группа B/P), 2,9 кПа (300 мм вод. ст.) (Ø 0,79 мм)</i>	3295-07.20.005-20	
5	Узел водогазовый	4211-02.100	
6	Труба (от водяного узла к теплообменнику)	4513-04.100	
7	Труба (выход горячей воды)	4513-05.200	

Запасные части для NEVA 4513 M

№	Наименование	Артикульный номер	Внешний вид
8	Накладка	3275-03.100-02	
9	Ручка Ø 33 мм	3275-00.006	
10	Облицовка <i>белая</i>	4513-03.001	
	<i>белая алюминиевая</i>	4513-03.001-01	
11	Дисплей	3227-07.003* <small>* Применяется к NEVA 4510, NEVA 4511, NEVA 5611, NEVA 5514.</small>	
12	Свеча розжига	3227-02.130-01* <small>* Применяется ко всем моделям ВПГ, выпускаемых с 2017 г.</small>	
13	Датчик наличия пламени	3227-02.140-01* <small>* Применяется ко всем моделям ВПГ, выпускаемых с 2017 г.</small>	
14	Переходник	4513-02.001A	

Запасные части для NEVA 4513 M

№	Наименование	Артикульный номер	Внешний вид
15	Термореле 90 °С	KSD301-DA90A2	
16	Термореле 90 °С	KSD301-DA90A2/ KSD301-RA90A2	
17	Блок управления электронный	3272-16.000* * Применяется к NEVA 4511, NEVA LUX 5611, NEVA 5514.	
18	Отсек батарейный	3227-00.008	
19	Провод длина 500 мм	3222-14.000-01	
20	Прижим	8223-00.007	
21	Прокладка Ø 18,5 × Ø 11,5 × 2	3272-00.014	
	Ø 19 × Ø 10 × 2	3272-00.015	
22	Прокладка Ø 28 × Ø 17 × 2	3272-00.014-01	

№	Наименование	Артикульный номер	Внешний вид
23	Кольцо Ø 15×2,65 (соединение переходника с водогазовым узлом)	3227-02.204-01	
24	Датчик температуры воды	3227-12.000-01	
25	Кольцо Ø 6×1,8	3227-02.207-01	

СОСТАВНЫЕ ЧАСТИ УЗЛА ВОДОГАЗОВОГО 4211-02.100

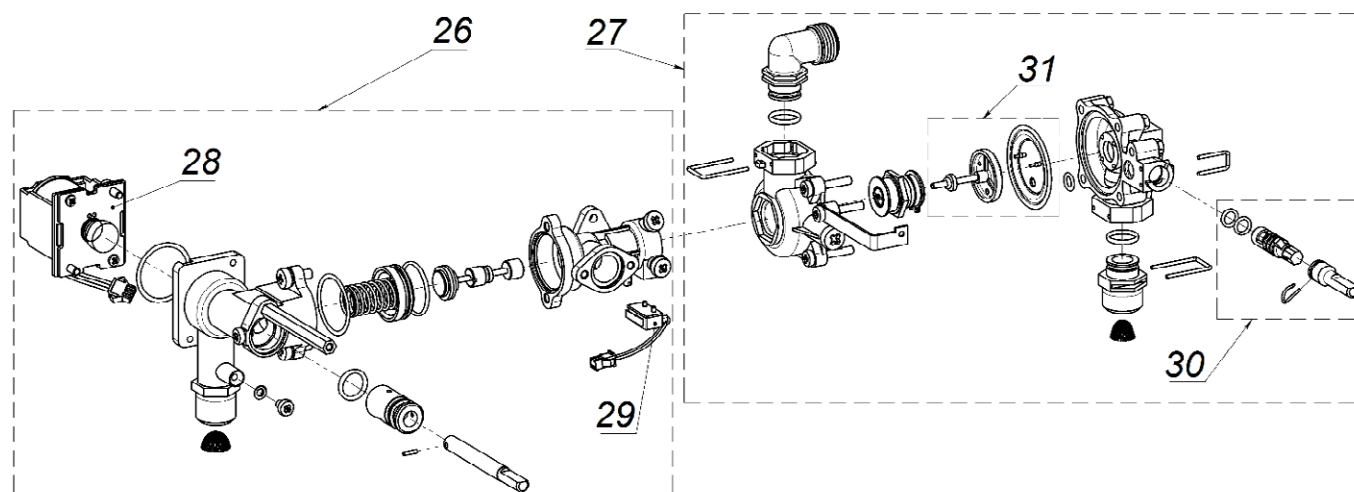

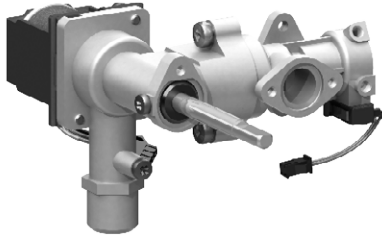
№	Наименование	Артикульный номер	Внешний вид
26	Узел газовый	4211-02.500	

№	Наименование	Артикульный номер	Внешний вид
27	Узел водяной	4211-02.300-03	
28	Клапан электромагнитный	3227-02.290*	
		* Применяется к NEVA 4510, NEVA 4511, NEVA LUX 5611.	
29	Микровыключатель (датчик протока воды)	3227-02.330*	
		* Применяется к NEVA 4510, NEVA 4511, NEVA LUX 5611.	
30	ЗИП (селектор в сборе) <i>Состав ЗИП:</i> <i>a). селектор</i> <i>b). колпачок</i> <i>c). кольцо</i> <i>d). защелка</i>	4211-02.200-05 <i>a). 4211-02.308-01</i> <i>b). 4211-02.309</i> <i>c). 007-010-19</i> <i>ГОСТ 9833-73 (2 шт.)</i> <i>d). 4211-02.311</i>	
31	ЗИП Ø 2,8 (рем. комплект водяного узла) <i>Состав ЗИП:</i> <i>a). мембрана</i> <i>b). тарелка</i> <i>c). шток</i> <i>d). прокладка</i> <i>e). кольцо</i>	4211-02.200 <i>a). 4211-02.331</i> <i>b). 4211-02.332</i> <i>c). 4211-02.307</i> <i>d). 4211-02.306</i> <i>e). 003-006-19</i> <i>ГОСТ 9833-73</i>	



NEVA

Запасные части для **NEVA 11**

Созданный специально для российских условий эксплуатации водонагреватель **NEVA 11** может работать даже при минимальном давлении воды. Эта модель водонагревателя выполнена в эргономичном современном дизайне и располагает двумя ручками регулировки мощности и температуры воды.

Газовый проточный водонагреватель **NEVA 11** обеспечивает две точки водоразбора – ванная или кухня. За счет малых размеров – глубина водонагревателя всего 18,5 см – этот аппарат впишется в любой интерьер.

Все запасные части для водонагревателя **NEVA 11** изготавливаются в России, что гарантирует их постоянную поставку. Специальные технологии и инновационный способ производства обеспечивают долговечность работы и теплообменника, и водонагревателя **NEVA 11** в целом, а также защищают от влияния природных факторов.

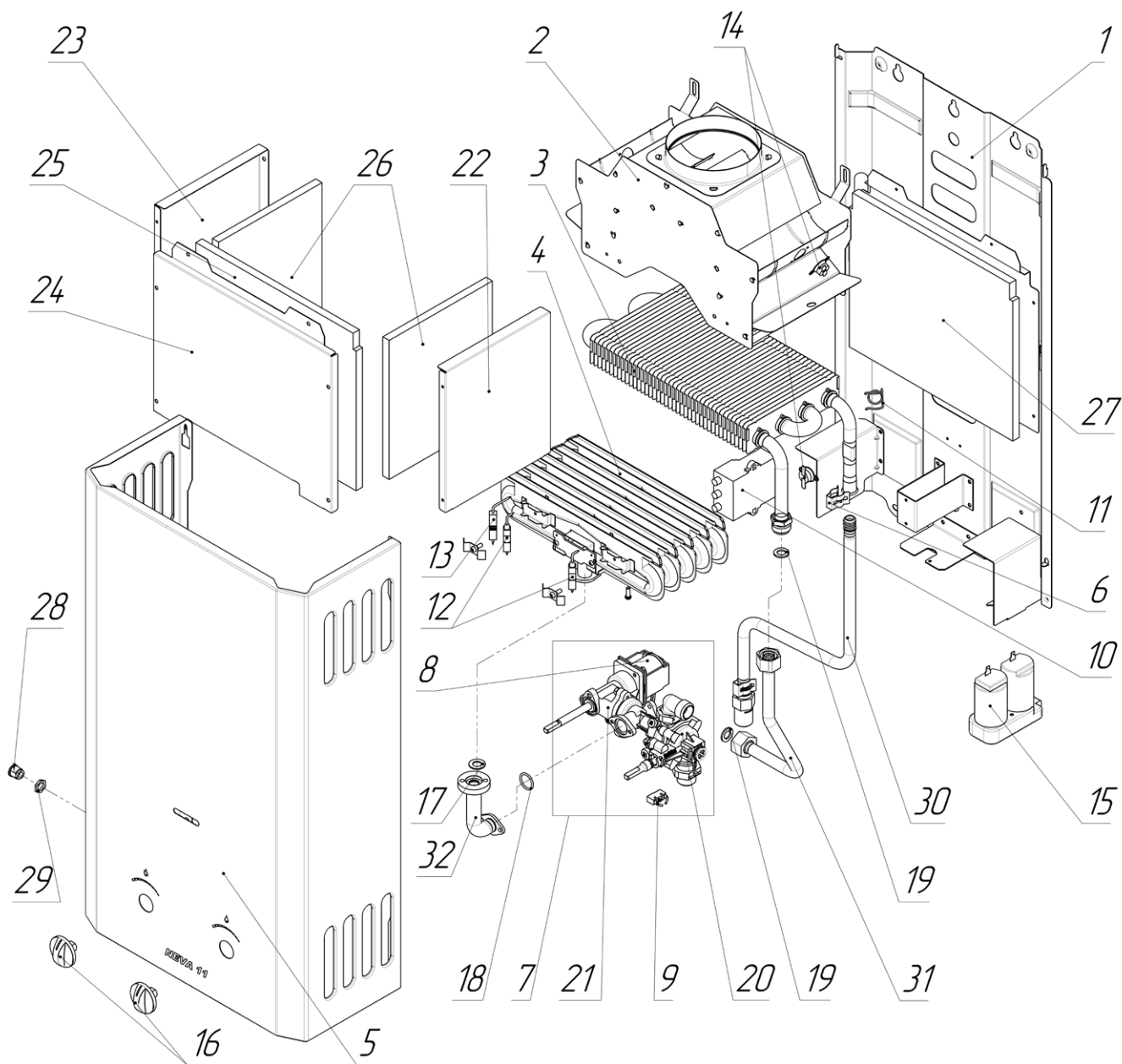





№	Наименование	Артикульный номер	Внешний вид
1	Каркас	4810-01.000	
2	Устройство газоотводящее	4810-02.000	

№	Наименование	Артикульный номер	Внешний вид
3	Теплообменник	4810-13.000	
4	Горелка (5 секций) <i>природный газ (G20, 2-е семейство, группа H) 1,3 кПа</i>	4810-08.000	
	<i>природный газ (G20, 2-е семейство, группа H) 2,0 кПа</i>	4810-08.000-02	
	<i>сжиженный газ (G30, 3-е семейство, группа В/Р) 2,9 кПа</i>	4810-08.000-01	
5	Облицовка	4810-06.000	
6	Фиксатор	4710-00.011	
7	Узел водогазовый	4211-02.100-01	
8	Клапан электромагнитный	3227-02.290	
9	Микровыключатель (датчик протока воды)	3227-02.330	

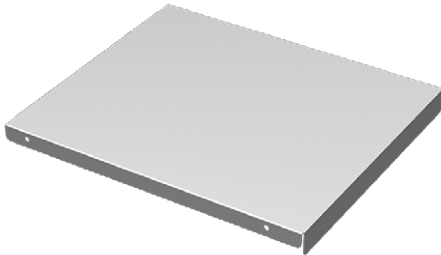
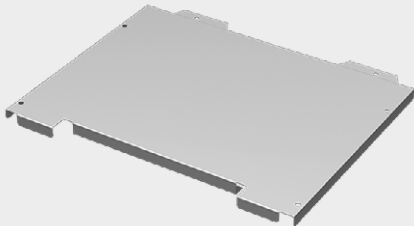
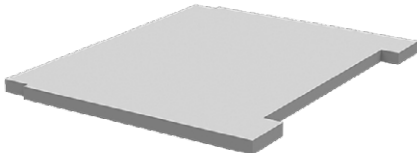
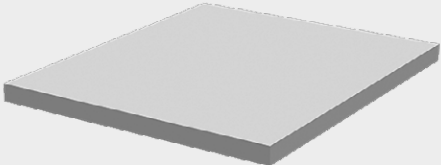
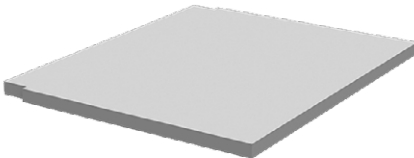
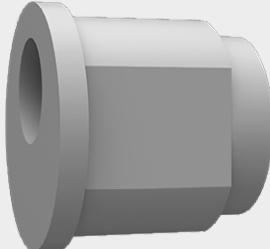
№	Наименование	Артикульный номер	Внешний вид
10	Блок управления	4810-09.000	
11	Прижим	3272-00.055	
12	Свеча розжига	4810-07.015	
13	Датчик наличия пламени	4810-07.016	
14	Термореле 90 °С	KSD301-DA90A2	
15	Отсек батарейный	3227-00.008	
16	Ручка светло-серая	3281-00.008	

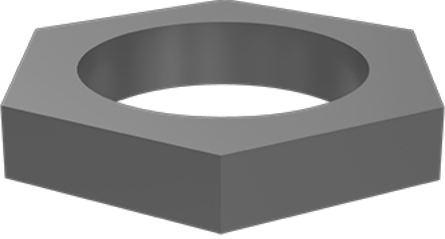
№	Наименование	Артикульный номер	Внешний вид
17	Прокладка Ø18,5 x Ø10 x 2	3272-00.015	
18	Кольцо ГОСТ 9833-75	017-021-25	
19	Прокладка Ø 18,5 x Ø 9,5 x 2	3272-00.014	
20	Узел водяной	4211-02.300-03	
21	Узел газовый	4211-02.500	
22	Стенка камеры сгорания правая	4810-00.002-01	

№	Наименование	Артикульный номер	Внешний вид
23	Стенка камеры сгорания левая	4810-00.002	
24	Стенка камеры сгорания передняя	4810-00.001	
25	Пластина теплоизоляционная передняя	4810-00.005	
26	Пластина теплоизоляционная боковая	4810-00.004	
27	Пластина теплоизоляционная задняя	4810-00.003	
28	Разъём для адаптера (для подключения к сети 220 V)	-	

№	Наименование	Артикульный номер	Внешний вид
29	Гайка	-	
30	Труба входная	4810-14.000	
31	Труба выходная	4810-05.000	
32	Труба газовая	4810-17.100	

**СОСТАВНЫЕ ЧАСТИ УЗЛА ВОДОГАЗОВОГО 4211-02.100
см. на стр. 53**



NEVA

Запасные части для **NEVA 5514**

Один из самых надежных водонагревателей **NEVA 5514**, поддерживающий постоянную температуру воды на выходе и способный нагреть 14 литров воды в минуту. Использование только одной ручки для регулирования мощности аппарата обеспечивает удобство его управления.

Из важных достоинств газового проточного водонагревателя **NEVA 5514** выделяются:

- Наличие гидравлической модуляции, обеспечивающей стабильный нагрев воды вне зависимости от расхода;
- наличие камеры сгорания с водяным охлаждением;
- обеспечение трех точек водоразбора;
- 5 цветовых вариантов облицовки: классический белый, белый алюминиевый, под заказ – шлифованная нержавеющая сталь, черный матовый, розовое золото.

Благодаря качественно изготовленным отечественным комплектующим – медному теплообменнику, уникальному водогазовому узлу и жаростойкой горелке из нержавеющей стали – этот водонагреватель имеет расширенную гарантию 5 лет.

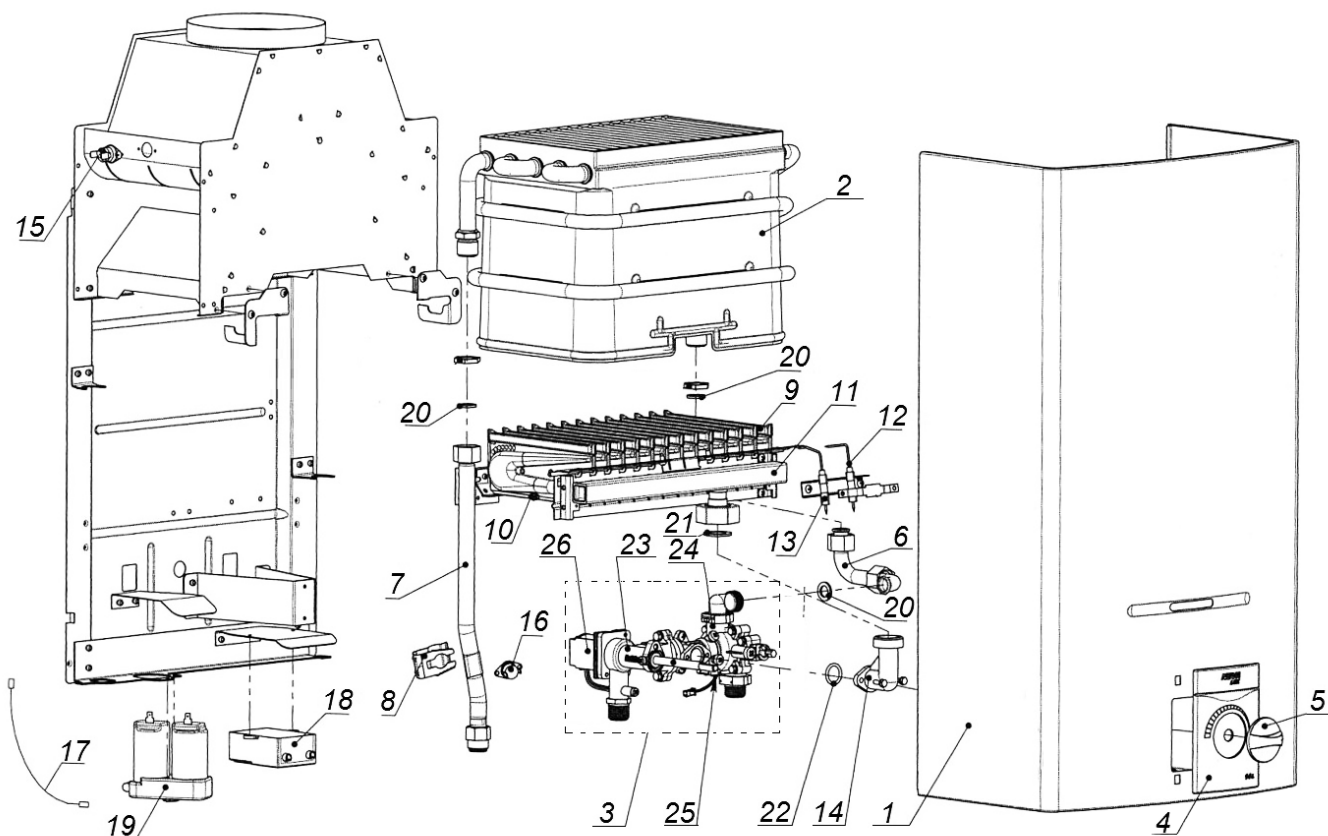

№	Наименование	Артикульный номер	Внешний вид
1	Облицовка	3264-31.501	
2	Теплообменник	3219-08.00* * Применяется к NEVA 4513, NEVA 4513M, NEVA LUX 6014, BALTGAS COMFORT 13/15.	
3	Узел водогазовый	4211-02.200-03	
4	Накладка	3264-03.03	

№	Наименование	Артикульный номер	Внешний вид
5	Ручка Ø 45мм	3224-00.04	
6	Труба (от водяного узла к теплообменнику, медная)	3264-31.200	
7	Труба (выхода горячей воды, медная)	3264-10.00	
8	Прижим	8223-00.007	
9	Горелка (13 секций) <i>природный газ (G20, 2-е семейство, группа H), 1,3 кПа (130 мм вод. ст.)</i>	3264-31.300 (сопла Ø 1,31)	
	<i>природный газ (G20, 2-е семейство, группа H), 2,0 кПа (200 мм вод. ст.)</i>	3264-31.300-02 (сопла Ø 1,18)	
	<i>сжиженный газ (G30, 3-е семейство, группа B/P), 2,9 кПа (300 мм вод. ст.)</i>	3264-31.300-01 (сопла Ø 0,79)	
10	Сопло <i>природный газ (G20, 2-е семейство, группа H), 1,3 кПа (130 мм вод. ст.)</i>	3295.07.20.005-19 (сопла Ø 1,31)	
	<i>природный газ (G20, 2-е семейство, группа H), 2,0 кПа (200 мм вод. ст.)</i>	3295.07.20.005-21 (сопла Ø 1,18)	
	<i>сжиженный газ (G30, 3-е семейство, группа B/P), 2,9 кПа (300 мм вод. ст.)</i>	3295.07.20.005-20 (сопла Ø 0,79)	

№	Наименование	Артикульный номер	Внешний вид
11	Коллектор в сборе <i>природный газ (G20, 2-е семейство, группа H), 1,3 кПа (130 мм вод. ст.)</i>	3264-31.310 (сопла Ø 1,31)	
	<i>природный газ (G20, 2-е семейство, группа H), 2,0 кПа (200 мм вод. ст.)</i>	3264-31.310-02 (сопла Ø 1,18)	
	<i>сжиженный газ (G30, 3-е семейство, группа В/Р), 2,9 кПа (300 мм вод. ст.)</i>	3264-31.310-01 (сопла Ø 0,79)	
12	Свеча розжига	3227-02.130-01* * Применяется к NEVA 4506/4508/4510, NEVA 4510M, NEVA 4511, NEVA 4513, NEVA 4513M, BALTGAZ COMFORT 13/15/17.	
13	Датчик наличия пламени	3227-02.140-01* * Применяется к NEVA 4506/4508/4510, NEVA 4510M, NEVA 4511, NEVA 4513, NEVA 4513M, BALTGAZ COMFORT 13/15/17.	
14	Переходник	4513-02.001A	
15	Термореле 110°C	KSD301-DA110A2* * Применяется к NEVA 4513, NEVA 4513M, BALTGAZ COMFORT 13/15/17.	
16	Термореле 90°C	KSD301-DA90A2* * Применяется к NEVA 4011, NEVA 4511, NEVA LUX 5611, NEVA LUX 6011.	
17	Провод	3222-14.000-01	

Запасные части для NEVA 5514

№	Наименование	Артикульный номер	Внешний вид
18	Блок управления электронный	3272-16.000* * Применяется к NEVA 4511, NEVA 4510M, NEVA LUX 5611, NEVA 4513M.	
19	Отсек батарейный	3227-00.008	
20	Прокладка Ø 18,5 x Ø 11,5 x 2	3272-00.014	
21	Прокладка Ø 28 x Ø 17 x 2	3272-00.014-01	
22	Кольцо Ø 15 x 2,65 (соединение переходника с водогазовым узлом)	3227-02.204-01	

СОСТАВНЫЕ ЧАСТИ УЗЛА ВОДОГАЗОВОГО 4211-02.200-03

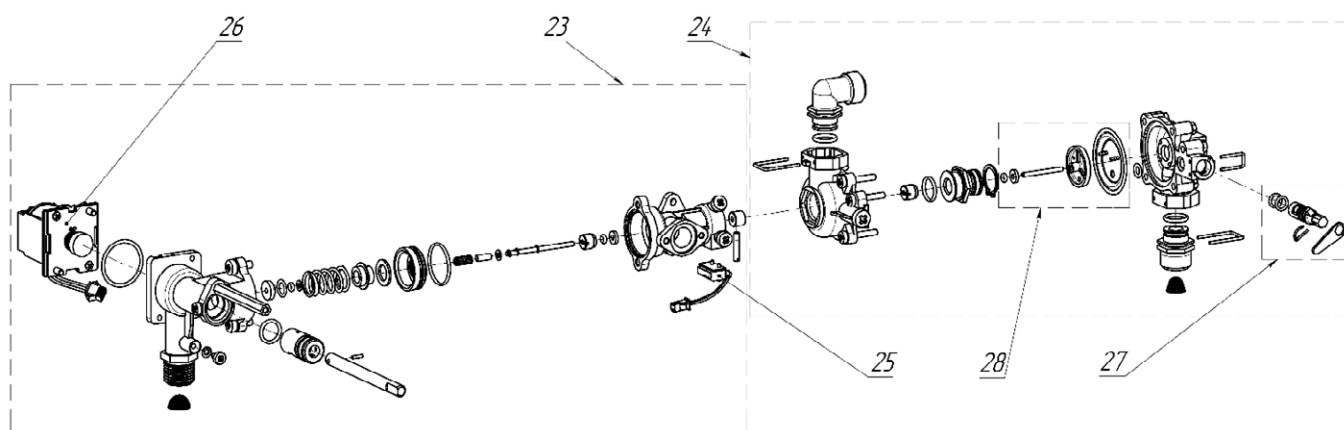

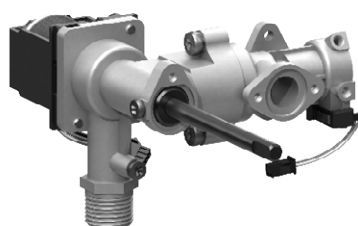
№	Наименование	Артикульный номер	Внешний вид
23	Узел газовый	4211-02.400-02	

№	Наименование	Артикульный номер	Внешний вид
24	Узел водяной	4211-02.300-04	
25	Микровыключатель	3227-02.330* * Применяется к NEVA 4510, NEVA 4511, NEVA 4510M, NEVA 4513, NEVA 4513M, BALSGAZ COMFORT 11/13/15/17.	
26	Клапан электромагнитный	3227-02.290* * Применяется к NEVA 4510, NEVA 4511, NEVA 4510M, NEVA 4513, NEVA 4513M, BALSGAZ COMFORT 11/13/15/17.	
27	ЗИП (селектор в сборе) <i>Состав ЗИП:</i> a). селектор b). флажок c). кольцо d). защелка	4211-02.200-07 a). 4211-02.308-01 b). 3264-31.605 c). 007-010-19 ГОСТ 9833-73 (2 шт.) d). 4211-02.311	
28	ЗИП Д=3,0 (рем. комплект водяного узла) <i>Состав ЗИП:</i> a). мембрана b). тарелка c). шток d). прокладка e). кольцо	4211-02.200-01 a). 4211-02.331 b). 4211-02.332-01 c). 4211-02.307 4211-02.306 d). 003-006-19 ГОСТ 9833-73	



BaltGaz

NEVA

Приложение №1

Классификация и состав водогазовых узлов BALTGAZ

Приложение №2

Запасные части для старых ВПГ



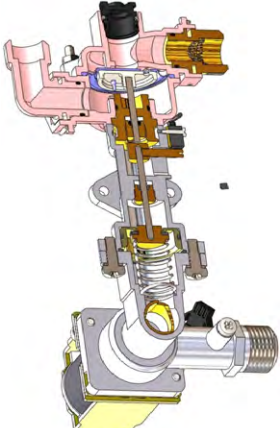
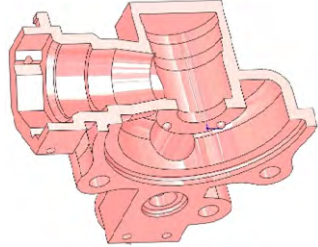
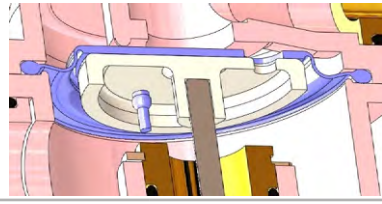
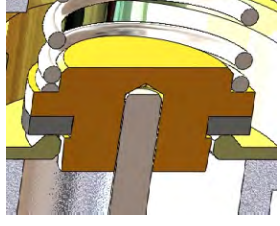
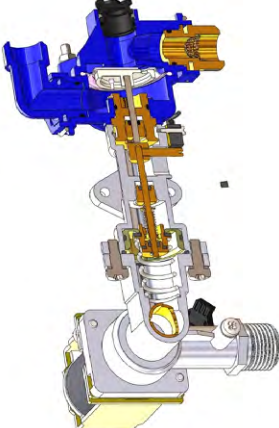
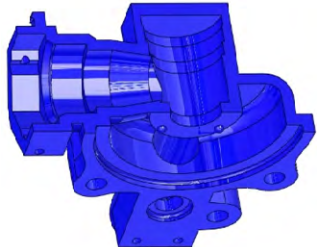
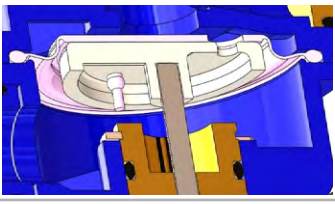
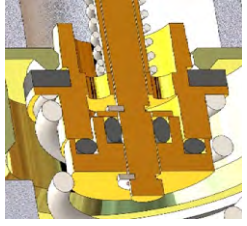

ПРИЛОЖЕНИЕ №1. Классификация и состав водогазовых узлов BALTGAZ

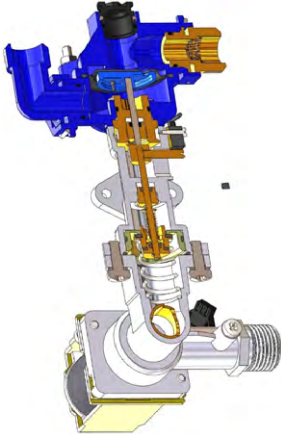
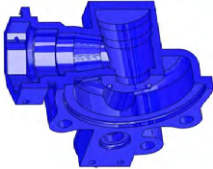
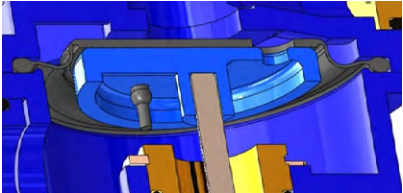
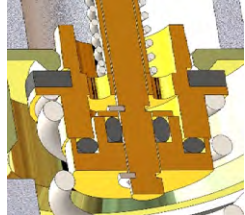
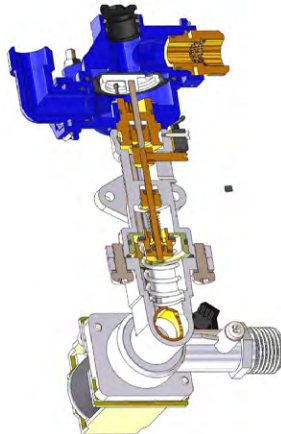
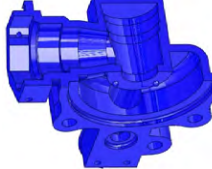
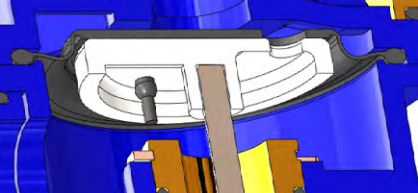
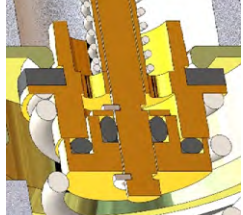
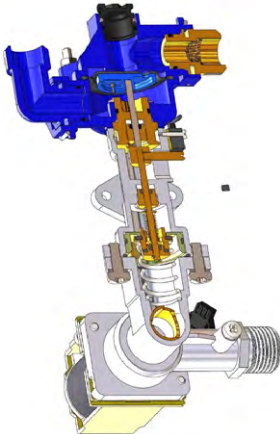
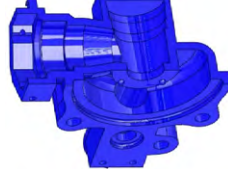
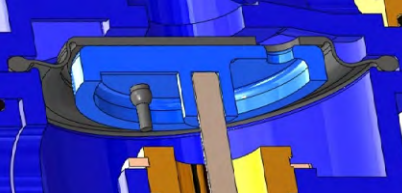
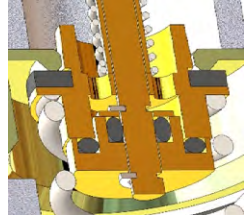



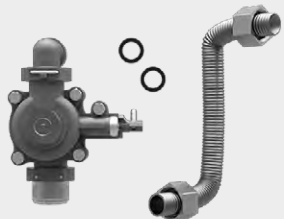
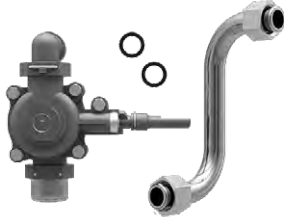

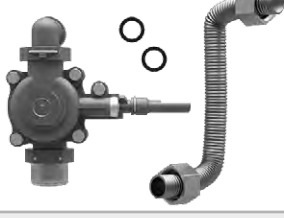
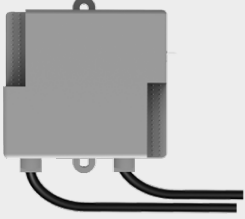
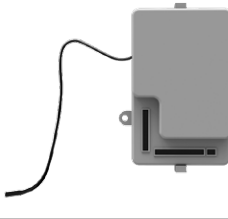
Наименование и артикульный номер	Внешний вид	Состав	Модуляция	Цвет корпусов водяного узла	Мембрана с тарелкой	Клапан газовый	Применяемость
<p>Узел водогазовый 4211-02.100</p>		<ul style="list-style-type: none"> • Водяной узел 4211-02.300-03 • Газовый узел 4211-02.500 • Корпус имеет исполнение с глухим и сквозным отверстием 4211-02.321 	-	Натуральный	 <p>Мембрана с тарелкой 4211-02.330</p> <ul style="list-style-type: none"> • 2,8 мм; • Цвет тарелки: натуральный. 	<p>Клапан газовый 4211-02.406 Ø 12 мм</p> 	<p>NEVA 4505, NEVA 4506, NEVA 4508, NEVA 4510, NEVA 4510M, NEVA 4513 M, NEVA 9, NEVA 11, NEVA 11 GLASS, NEVA 4511</p>
<p>Узел водогазовый 4211-02.200</p>		<ul style="list-style-type: none"> • Водяной узел 4211-02.300 • Газовый узел 4211-02.400 (собств. пр-во) или 4211-02.400 (импорт) • Корпус имеет исполнение с глухим и сквозным отверстием 4211-02.321 	+	Синий/ голубой	 <p>Мембрана с тарелкой 4211-02.330</p> <ul style="list-style-type: none"> • Ø 2,8 мм • Цвет тарелки: натуральный 	<p>Клапан газовый 4211-02.430 Ø 12,1 мм</p> 	<p>BALTGAZ COMFORT 11</p>

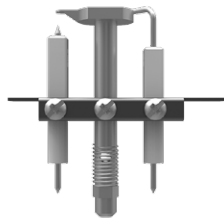

Классификация и состав водогазовых узлов BALTGAZ

<p>Узел водогазовый 4211-02.200-01</p>		<ul style="list-style-type: none"> • Водяной узел 4211-02.300-01 • Газовый Узел 4211-02.400 (Собств. пр-во) или 4211-02.400 (импорт) • Корпус имеет исполнение с глухим и сквозным отверстием 4211-02.321 	+	<p>Синий/ голубой</p>	 <p>Мембрана с тарелкой 4211-02.330-01</p> <ul style="list-style-type: none"> • Ø 3 мм • Цвет тарелки: синий или голубой 	<p>Клапан газовый 4211-02.430 Ø 12,1 мм</p>  <p>BALTGAZ COMFORT 13</p>
<p>Узел водогазовый 4211-02.200-02</p>		<ul style="list-style-type: none"> • Водяной узел 4211-02.300-02 • Газовый Узел 4211-02.400-01 (Собств. пр-во) или 4211-02.400-01 (импорт) • Корпус имеет исполнение с глухим и сквозным отверстием 4211-02.321 	+	<p>Синий/ голубой</p>	 <p>Мембрана с тарелкой 4211-02.330-02</p> <ul style="list-style-type: none"> • Ø 3,6 мм • Цвет тарелки: белый 	<p>Клапан газовый 4211-02.430-01 Ø 11,9 мм</p>  <p>BALTGAZ COMFORT 15, BALTGAZ COMFORT 17</p>
<p>Узел водогазовый 4211-02.200-03</p>		<ul style="list-style-type: none"> • Водяной узел 4211-02.300-04 • Газовый узел 4211-02.400-02 • Корпус имеет исполнение с глухим и сквозным отверстием 4211-02.321 	+	<p>Синий/ голубой</p>	 <p>Мембрана с тарелкой 4211-02.330-01</p> <ul style="list-style-type: none"> • Ø 3 мм • Цвет тарелки: синий или голубой 	<p>Клапан газовый 4211-02.430 Ø 12,1 мм</p>  <p>NEVA 5514</p>



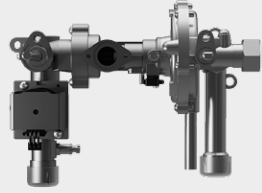

ПРИЛОЖЕНИЕ №2. Запасные части для старых ВПГ

№	Название	Артикульный номер	Применяемость	Внешний вид
1	Кольцо Ø 2,8 x1,8	3227-02.207	NEVA 4510, NEVA 4511, NEVA 4513, ВПГ Китай	
2	Комплект водяного узла	3264-40.000	Замена вод. узла 3224-27.00 на NEVA LUX 5514	
3	Комплект водяного узла	3272-50.000	Замена вод. узла 3227-02.270 на NEVA 4511 до 2017 г.	
4	Комплект водяного узла	4513-50.000	Замена вод. узла 3227-02,270-01 на NEVA 4513M до 2017 г.	
5	Комплект водяного узла	3272-50.100	Для замены вод. узлов 3224-27.00 STG-W4P(STG) в ВПГ NEVA LUX 6011, NEVA LUX 5611	
6	Блок управления электронный	3224-24.00	NEVA LUX 5514	
7	Блок управления электронный (пр/газ)	3226-07.000	NEVA LUX 6011, NEVA LUX 6014	
8	Датчик температуры воды	3226-10.000	NEVA LUX 6011, NEVA LUX 6014	

№	Название	Артикульный номер	Применяемость	Внешний вид
9	Горелка запальная (пр/газ)	3224-11.00	NEVA LUX 5514, NEVA LUX 6011, NEVA LUX 6014	
10	Мембрана Ø 77 мм	3227-02.278	NEVA 4510, NEVA 4511, NEVA 4513, ВПГ Китай	
11	Мембрана Ø 72 мм	3227-02.278-01	NEVA 4510, NEVA 4511 после 2013 г., ВПГ Китай	
12	Микро-выключатель	3224-21.00	NEVA LUX 5514, NEVA LUX 6011, NEVA LUX 6014	
13	Микро-выключатель	3281-02.140	NEVA 4610, ВПГ Китай	
14	Накладка с платой дисплея <i>светло-серая</i>	3273-20.00	NEVA LUX 6011	
15	Накладка с платой дисплея <i>светло-серая</i>	3261-20.00	NEVA LUX 6014	
16	Пробка сливная	3227-02.340	NEVA 4510, NEVA 4511, NEVA 4513, ВПГ Китай	

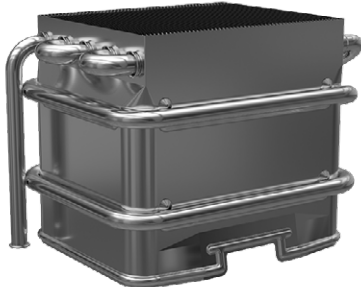
№	Название	Артикульный номер	Применяемость	Внешний вид
17	Свеча (розж.)	3227-02.130	Весь модельный ряд NEVA и BALGAZ	
18	Тарелка со штоком	3227-02.300	NEVA 4510, NEVA 4513, NEVA 4511 до 2013 г.	
19	Тарелка со штоком	3227-02.300-01	NEVA 4510, NEVA 4513M, NEVA 4511 после 2013г.	
20	Узел водогазовый	3227-02,200 N-4510	NEVA 4510, NEVA 4511	
21	Узел водяной	3227-02.270	NEVA 4510, NEVA 4511, NEVA 4513M до 05.2017 г.	
22	Узел газовый	3227-02.310	NEVA 4510, NEVA 4511, NEVA 4513M до 05.2017 г.	
23	Шток узла водогазового	3281-02.130	NEVA 4610, ВПГ Нева-Транзит	

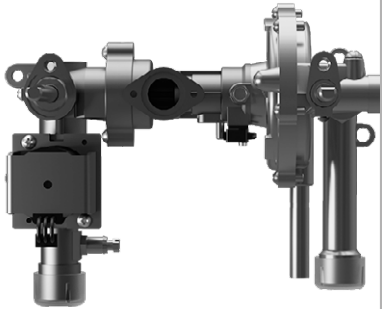
№	Название	Артикульный номер	Применяемость	Внешний вид
24	Мембрана	4510-02.251	Neva 4506, Neva 4508, Neva 4510, Neva-4510M, ВПГ Китай	
25	Микро-выключатель	3227-02.330	NEVA 4510, NEVA 4511, NEVA 4513, NEVA 4513M, NEVA LUX 5611, NEVA LUX 5514, BALTGAZ COMFORT 11/13/15/17	
26	Микро-выключатель	3227-02.330-01	NEVA 4506, NEVA 4508, NEVA 4510, NEVA 4510M, ВПГ Китай	
27	Тарелка со штоком	4510-02.252	NEVA 4506, NEVA 4508, NEVA 4510, NEVA 4510M, ВПГ Китай	
28	Теплообменник	3219-08.00 (ВПГ 4513,6013)	NEVA 4513, NEVA 4513M, NEVA LUX 5514, NEVA LUX 6014, BALTGAZ COMFORT 13/15	

№	Название	Артикульный номер	Применяемость	Внешний вид
29	Теплообменник	3272-07.000	NEVA 4011, NEVA 4511, NEVA LUX 5111, NEVA LUX 5611, NEVA LUX 6011, NEVA 5011, BALTGAZ COMFORT 11	
30	Теплообменник (собств.пр-во)	4710-07.000	NEVA 4510M	
31	Узел водогазовый	010623B806	NEVA 4506, NEVA 4508, NEVA 4510, NEVA 4510M, ВПГ Китай	
32	Узел водяной (в сборе)	4510-02.250-01	NEVA 4506, NEVA 4508, NEVA 4510, NEVA 4510M, ВПГ Китай	



**Узнайте
больше!**

посетите наш сайт:
www.baltgaz.ru